

HASZNÁLATI ÚTMUTATÓ WLAN adapter

Típuszám: **CZ-CAPWFC1**

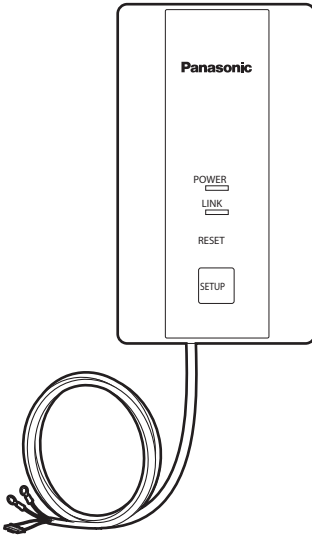

Tartalom

Biztonsági óvintézkedések	2
Telepítési óvintézkedések	4
Rendszer áttekintése	4
Alkotórészek beazonosítása	5
Mellékelt tartozékok	6
Méretetek.....	7
A WLAN adapter telepítése	7
Csatlakozás a hálózathoz.....	11
A „Panasonic Comfort Cloud” funkció használata	18
WLAN adapter Kérdések és Válaszok.....	27
Műszaki adatok.....	28
Firmware Frissítés Funkció.....	29
Szoftver licenc információ.....	29



Köszönjük, hogy Panasonic terméket vásárolt!

Kérjük, gondosan olvassa el ezeket az útmutatásokat, mielőtt használja a terméket, és őrizze meg ezt a kézikönyvet a későbbi felhasználás érdekében.



Panasonic Corporation
1006 Kadoma, Kadoma City, Osaka, Japán

Mielőtt elkezdéné, olvassa el a következőket

Ezt a WLAN adaptert az értékesítőnek vagy a telepítőnek kell telepítenie. Ezek az utasítások a legtöbb telepítési helyhez és karbantartási feltételhez elégségesek. Ha segítségre van szüksége egy speciális probléma esetén, további útmutatásért forduljon az értékesítési-, szervizcsatornánkhoz, vagy az Ön tanúsított forgalmazójához.

Az angol nyelvű Használati Útmutató az eredeti. Az egyéb nyelvű Használati Útmutatók az eredeti angol szöveg fordításai.

Biztonsági óvintézkedések

Nem vállalunk felelősséget azon balesetekért vagy sérülésekért, amelyek a HASZNÁLATI ÚTMUTATÓBAN leírtaktól eltérő módszerek alkalmazásából, vagy a meghatározott alkatrészek használata nélkül való módszerekből erednek. A termék garanciája nem vonatkozik a jogosulatlan telepítési módok miatt bekövetkezett hibára.

- Ezt a WLAN adaptert a nemzeti vezetékezési szabályoknak megfelelően kell telepíteni.
- Olvassa el a csatlakoztatandó eszközök telepítési útmutatóját is.
- A WLAN adapter áthelyezésekor vagy javításakor mutassa meg a HASZNÁLATI ÚTMUTATÓT a karbantartó személynek.
- Kérjük, adja át ezt a HASZNÁLATI ÚTMUTATÓT a felhasználónak a telepítés után. Figyelmeztesse a felhasználót, hogy tartsa ezt a dokumentumot a légkondicionáló készülék kezelési útmutatójával együtt biztonságos helyen.



FIGYELMEZTETÉS

Ez a szimbólum olyan veszélyre vagy nem biztonságos gyakorlatra utal, amely súlyos személyi sérülést vagy halált okozhat.



VIGYÁZAT

Ez a szimbólum olyan veszélyre vagy nem biztonságos gyakorlatra utal, amely személyi sérülést illetve termék- vagy vagyoni kárt okozhat.



FIGYELMEZTETÉS

- Telepítés előtt kapcsolja ki az egység árammegszakítóját.
- Ne kapcsolja be a WLAN adapterhez csatlakoztatott beltéri egységek tápegységét, amíg az összes vezetékezés nem fejeződött be, vagy az újbóli csatlakoztatás megtörtént.
- Válasszon ki egy merev és elég erős telepítési helyet, amely biztosítja és megtartja a WLAN adaptert, és könnyen megközelíthető karbantartás esetén.
- A WLAN adapter szétszerelése és módosítása semmilyen körülmények között nem megengedett. (Ellenkező esetben tüzet, elektromos áramütést, vagy balesetet okozhat.)

- A felhasználók nem tisztíthatják a WLAN adapter belsejét.
A tisztítás végett lépjen kapcsolatba a hivatalos forgalmazóval vagy egy szakemberrel.
- Csak a Panasonic által tartozékként megadott alkatrészeket használja.
- Ne telepítse a készüléket kórházakba vagy olyan helyekre, ahol elektronikus orvosi eszközök találhatók.
- Ne telepítse gyermekek által elérhető helyre a WLAN adaptert.
- Ezt a készüléket korlátozott fizikai, érzékszervi vagy mentális képességű, továbbá olyan személyek (beleértve a gyerekeket), akik nem rendelkeznek megfelelő tapasztalattal és tudással, nem kezelhetik, kivéve, ha a biztonságukért felelős személy felügyelete mellett használják, illetve, ha eligazítást kaptak a készülék biztonságos használatáról. A gyerekeket felügyelni kell, hogy ne játszhassanak a készülékkel.

<Európai forgalmazás esetén>

A készüléket 8 év feletti gyermekek és korlátozott fizikai, érzékszervi vagy mentális képességű, továbbá olyan személyek, akik nem rendelkeznek megfelelő tapasztalattal és tudással, csak felügyelet mellett használhatják, vagy csak ha eligazítást kaptak a készülék biztonságos használatáról, és a benne rejlő esetleges veszélyeket megértették. Ne játsszanak gyerekek a készülékkel! A tisztítást és karbantartást gyermekek ne végezzék felügyelet nélkül!

- Ez a berendezés olyan helyeken nem használható, ahol a gyermekek valószínűleg tartózkodnak.
- Gondoskodjon a kábelek megfelelő telepítéséről úgy, hogy ne érje külső erőbehatás azokat.
- Azonnal hagyja abba a használatot, amint bármilyen problémát, vagy hibát észlel és válassza le a csatlakoztatott készüléket az elektromos hálózatról.



VIGYÁZAT

- A vezetékezés elvégzése előtt földelje magát, hogy megszüntesse a statikus elektromosságot.
- Ne használja a WLAN adaptert az alábbi helyeken:
 - Ahol gyúlékony vagy maró gázok szivároghatnak
 - Olyan helyeken, ahol víz- vagy olajcseppek (beleértve a gépi kenőanyagokat is) érheti a készüléket
 - Olyan helyeken, ahol a külső levegő közvetlenül bejuthat a helyiségbe (ez kondenzációt okozhat)
 - Olyan helyeken, ahol nagyfrekvenciás emisszió keletkezik
 - Olyan helyeken, ahol gyakran fordul elő feszültségingadozás
- Ne mossa le vízzel vagy nedves kézzel.
- Ne álljon instabil felületen, amikor a WLAN adaptert használja vagy ellenőrzi.

Telepítési óvintézkedések

- Telepítéskor kerülje az alábbi helyeket:
 - Ablak közelében lévő helyeket, ahol a WLAN adapter az időjárásnak vagy közvetlen napfénynek van kitéve
 - Instabil helyeket
 - Azon helyeket, amelyek túlzott rezgésnek vagy egyéb fizikai hatásoknak vannak kitéve (A rögzítő csavarok kilazulhatnak, és a WLAN adapter leeshet.)
 - Fűtőtestek közelében lévő helyeket
- Telepítse a WLAN adaptert függőlegesen a padlóhoz képest.
- Telepítse a WLAN adaptert olyan helyre, ahol a hőmérséklet és a páratartalom megfelelő.
- Kerülje azon helyeket, ahol olyan eszközök vannak, amelyek magas frekvenciákat bocsátanak ki (inverterek, háztartási generátorok, orvosi eszközök, vezeték nélküli kommunikációs eszközök). (Ezek a WLAN adapter hibás működését okozhatják, vagy a WLAN adapter hátrányosan befolyásolhatja ezen eszközök működését.)
- Telepítse a készüléket legalább 1m távolságra az olyan eszközöktől, mint a TV, rádió és személyi számítógép. (A WLAN adapter képtorzulást vagy zajt okozhat.)
- Abban az esetben, ha a WLAN adaptert a mennyezetre vagy a falra szereli:
 - Ne telepítse csővezetékek, stb., közelébe, vagy más olyan helyekre, ahol vízcseppek eshetnek rá.
 - Telepítse úgy, hogy a karbantartás és a szervizelés lehetséges legyen.
 - Ne telepítse a készüléket a beltéri egységek szellőzőnyílásai közelébe.
- A vezeték nélküli funkciók lehetséges hatásai miatt:
 - Ne rögzítse fémrészekhez;
 - Ne helyezze fémdobozba, stb.;
 - Ne telepítse olyan a helyre, ahol a vezeték nélküli jelet fém blokkolhatja;
 - Telepítse a routert a lehető legközelebb.
- Ha a WLAN adaptert egy épület minden szintjére használja, a vezeték nélküli jel gyengébbé válhat, ezért érdemes minden szinten egy routert telepíteni, ahol lehetséges.
- Fennállhat a jogosulatlan működtetés veszélye, ha a vezeték nélküli router számára sérülékeny jelszó van beállítva.
- A felhasználók felelősek minden olyan költségért, amely a Comfort Cloud alkalmazás és a WLAN adapter letöltésével és használatával kapcsolatos, beleértve korlátozás nélkül az eszköz-, és az internetszolgáltató által felszámított díjakat és minden egyéb WLAN vagy adathozzáférési díjat.

Rendszer áttekintése

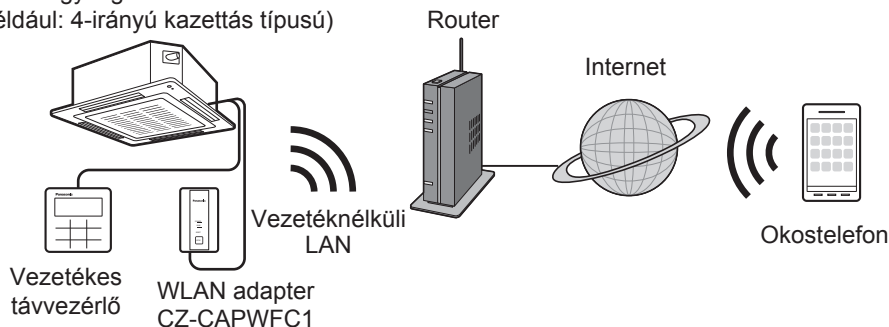

Beltéri egység

(például: 4-irányú kazettás típusú)

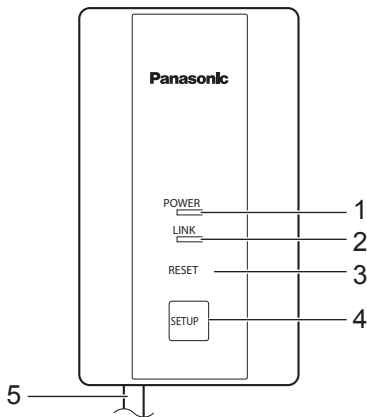

Alkotórészek beazonosítása



Sorszám	Elem	Leírás
1	POWER (áramellátás) LED (zöld)	Jelzi, hogy a WLAN adapter áramellátás alatt van. On (be): Áramellátás alatt Off (ki): Nincs áramellátás alatt
2	LINK (kapcsolatjelző) LED (zöld)	Jelzi a WLAN adapter kommunikációs állapotát a routerhez. Off (ki): Nem kapcsolódik a routerhez Villog: A routerhez való csatlakozás folyamatban van Világít: Kapcsolódik a routerhez A következő esetekben speciális LED-ek jelennek meg: A LED villog, jelezve, hogy mennyi idő telik el. 5 másodperc eltelte után egyszer villog 10 másodperc eltelte után kétszer villog 15 másodperc eltelte után háromszor villog 20 másodperc eltelte után négyszer villog 25 másodperc eltelte után ötször villog 30 másodperc eltelte után hatszor villog 35 másodperc eltelte után folyamatosan világít <ul style="list-style-type: none"> • Ha WPS üzemmódban működött 1 másodperces időközönként villog  • Ha AP üzemmódban működött 0,5 másodperces időközönként villog 

Sorszám	Elem	Leírás
3	RESET (alapértelmezett beállítás) gomb*	A hardver visszaállítása Használja a WLAN adapter újraindításához.
4	SETUP (beállítás) gomb*	A hálózati beállítások elvégzéséhez használandó. A részleteket lásd a „Csatlakozás a hálózathoz” cím alatt (11. oldal).
5	Kommunikációs vonalak (L=1,9 m)	Ezek a kommunikációs vonalak kötik össze a beltéri egységeket és a WLAN adaptert. A részleteket lásd „A WLAN adapter telepítése” cím alatt (7. oldal).

* A WLAN adapter inicializálása

Nyomja meg és tartsa lenyomva a SETUP gombot (30–35 másodpercig).

Ezután nyomja meg a RESET gombot 5 másodpercen belül az inicializáláshoz.

Mellékelt tartozékok

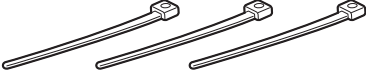
<p>Csavar (2db)</p>  <p>M3,8 x 16</p>	<p>Kábelrögzítő (3db)</p> 
--	---

HASZNÁLATI ÚTMUTATÓ (1db)

Méretek

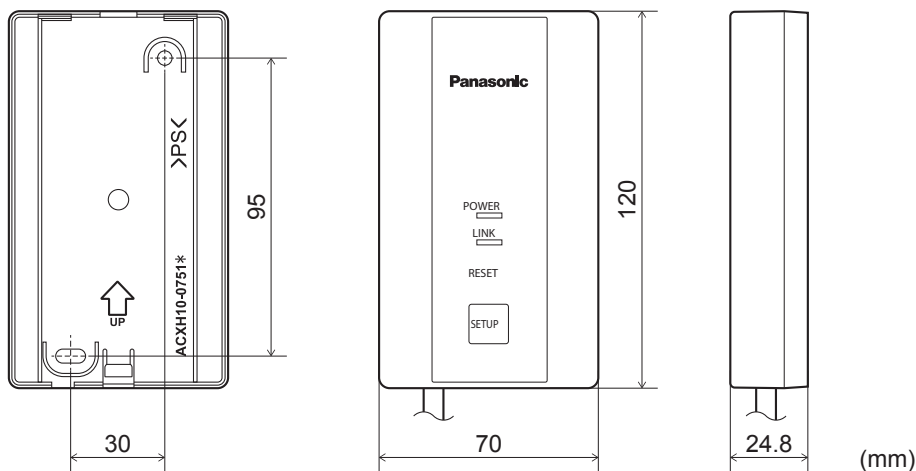

A WLAN adapter telepítése

Alapvető bekötési rajz

A beltéri egységek számától függetlenül a WLAN adaptert egy távvezérlővel együtt kell használni.

Csatlakoztatni kell egy távvezérlőt, és azt a fő/mellék távvezérlő beállításokban „fő egységként” kell beállítani.

- A távvezérlők fő/mellék beállításainak részletes ismertetését a távvezérlő telepítési útmutatójában találja.
- A távvezérlő vezetékének teljes hossza: 500 m-en belül (A beltéri egységek közötti távvezérlő kábelezése 200 m-en belül legyen)
- A csoportvezérléshez csatlakoztatható egységek száma
 - Beltéri egységek: max. 8 egység
 - WLAN adapter: 1 egység
 - Vezetékes távvezérlő: 1 egység
- A rendszer függetlenül működik attól a beltéri egységtől, amelyhez a WLAN adaptert és a távvezérlőt csatlakoztatja.

■ Ha 1 beltéri egység van

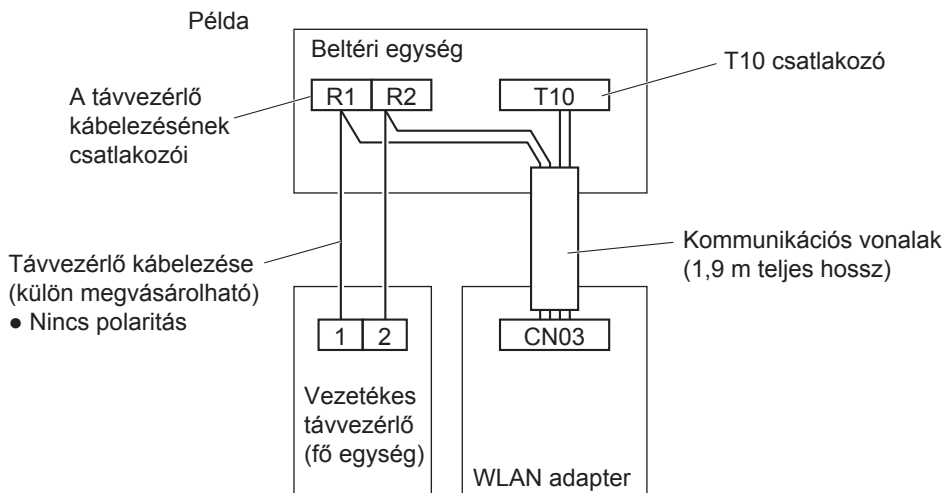

■ Ha több beltéri egység van

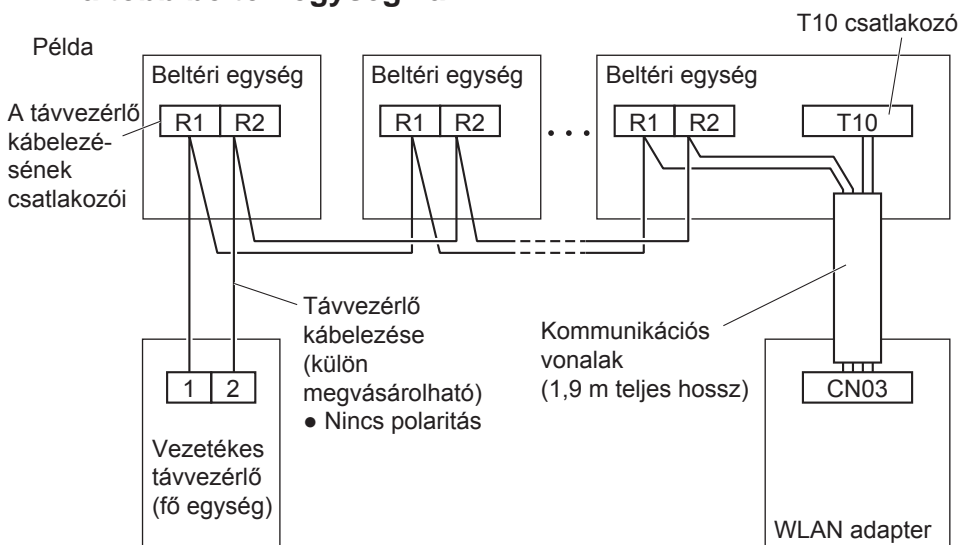

1 Csatlakoztassa a kommunikációs vonalakat a beltéri egységhez.

Például: Egy 4-irányú kazettás típusú beltéri egységgel

Távvezérlő csatlakoztató táblája Vezesse át a vezetékeket az elektromos dobozban lévő reteszeken.

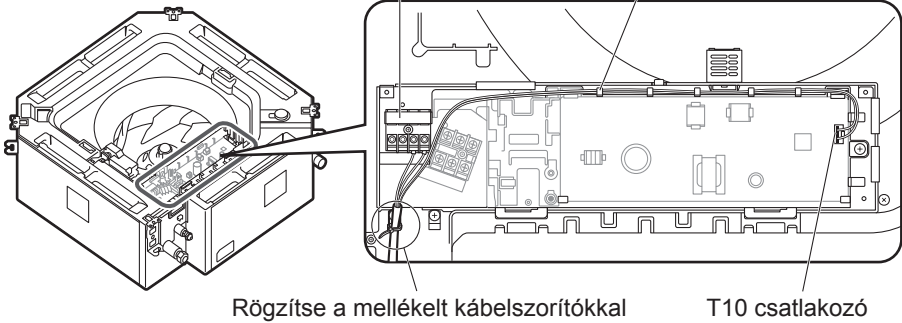

- Rögzítse a helyén a kommunikációs vonalakat a mellékelt kábelszorítókkal*.
- * Győződjön meg róla, hogy a szorítók a fehérrel bevont részeket rögzítik.
- A karmantyús kapcsokkal ellátott vezetőhuzalokat* csatlakoztatni kell a távvezérlő csatlakoztatási táblájához. A csatlakozókkal ellátott vezetőhuzalokat a T10 csatlakozóhoz kell csatlakoztatni.
- * A beltéri egység típusától függően esetlegesen maradhat meg vezetőhuzal. Kötözze össze a megmaradt vezetőhuzalt a mellékelt szorítóval.
- * Az karmantyús kapcsokkal ellátott vezetőhuzalok nem rendelkeznek polaritással.

2 Távolítsa el a felső burkolatot.

Egy lapos fejű csavarhúzóval vagy hasonló eszközzel nyomja meg a reteszt az alsó burkolaton, és távolítsa el a felső burkolatot.

Óvatosan végezze el a műveletet, nehogy letörje a reteszt a csavarhúzóval.

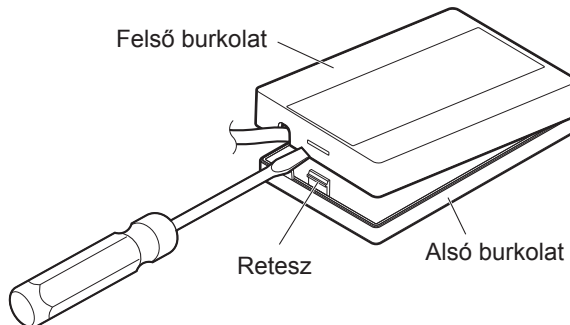

3 Amikor az alsó burkolatot a falhoz rögzíti.

Csavarok (tartozék): 2db

Csatlakoztassa a WLAN adaptert a falhoz úgy, hogy az UP jel felfelé nézzen.

Kérjük, győződjön meg róla, hogy a csavarok szorosan meg vannak húzva.

Ne húzza túl a csavarokat, mert ez károsíthatja a burkolatot.

Ügyeljen arra, hogy a csavarok ne érintkezzenek a falon belüli fémrészekkel.

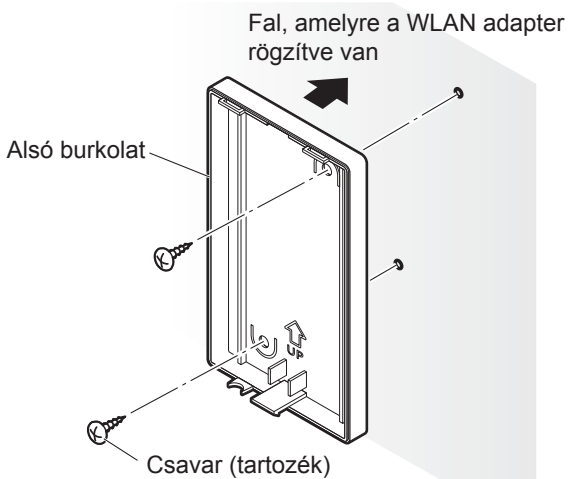

4 Csatlakoztassa a felső burkolatot.

Illessze be a felső reteszeket, mielőtt az alsó reteszt beillesztené.

Ügyeljen arra, hogy ne csípjé be a kommunikációs vonalakat a burkolatba.

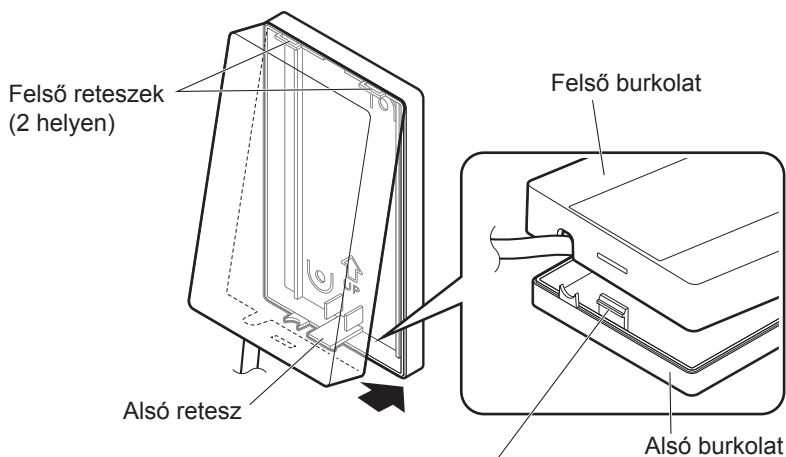

Az alsó retesz illesztésekor, nyomja le azt egy lapos fejű csavarhúzóval vagy hasonló eszközzel, majd illessze rá a felső burkolatot.

* Ne feledje, hogy a lapos fejű csavarhúzóval történő túl nagy nyomás alkalmazása a retesz károsodásához vezethet.

Csatlakozás a hálózathoz

Hálózati kapcsolat létesítése az internethez vezeték nélküli módban.

1 Kapcsolja be a beltéri egység tápellátását.



- A POWER LED kigyullad (zöld).
- A LINK LED nem gyullad ki.

<Megjegyzés>

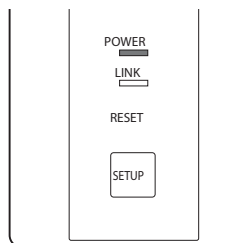
- A WLAN adapter áramellátásának bekapcsolása után a hálózati beállítások kb. 3 percig nem végezhetők el a folyamatban lévő kezdeti beállítások miatt.



2 Az alkalmazás telepítése

<p>iOS felhasználóknak (iOS 9 vagy újabb)</p> <ul style="list-style-type: none">• Megnyitás:  .• Keressen rá a „Panasonic Comfort Cloud” alkalmazásra.• Töltse le és telepítse.	<p>Android felhasználóknak (Android 4.4 vagy újabb)</p> <ul style="list-style-type: none">• Megnyitás:  .• Keressen rá a „Panasonic Comfort Cloud” alkalmazásra.• Töltse le és telepítse.
--	--

<Megjegyzés>

- Az alkalmazás felhasználói felületének megjelenítése minden bejelentés nélkül változhat a verziófrissítések miatt.
- Az alkalmazás használata ingyenes. A csatlakozás és üzemeltetés során azonban egyéb költségek felmerülhetnek.

3 A „Panasonic Comfort Cloud” alkalmazás elindítása

3.1 Hozzon létre új Panasonic azonosítót

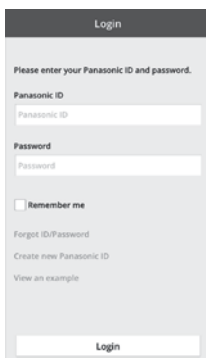

Használja opcióként a „Panasonic Comfort Cloud” alkalmazást a légkondicionáló vezérléséhez.

- Új felhasználó számára válassza ki a „Create new Panasonic ID” (Új Panasonic azonosító létrehozása) lehetőséget. A jelszónak 8-16 karakterből kell állnia, betűkkel és számokkal.

A következő karaktereket adhatja meg (2019. januári adat):

Numerikus karakterek	0123456789
Alfabetikus karakterek (nagy- és kisbetűk)	ABCDEFGHIJKLMNOPQRSTUVWXYZ abcdefghijklmnopqrstuvwxyz
Szimbólumok	~`!@#%&*()- _ + = { } []

- Regisztrált felhasználó esetén jelentkezzen be a Panasonic azonosítójával és jelszavával.

<Megjegyzés>

- Javasoljuk, hogy a jelszót rendszeresen módosítsa.

3.2 Alkalmazás beállítása

Beállítás előtt

- Ellenőrizze, hogy a vezeték nélküli router csatlakozik-e a hálózathoz, és a router hozzáférést biztosít az internethez.
- Ellenőrizze, hogy az okostelefonon a vezeték nélküli LAN aktiválva van.
- Az okostelefonokat és a légkondicionálókat ugyanahhoz a vezeték nélküli LAN-hoz kell csatlakoztatni.
- Győződjön meg róla, hogy a vezeték nélküli LAN SSID-t sugároz.

Új légkondicionáló berendezés hozzáadása

- A „Panasonic Comfort Cloud” alkalmazás használata előtt regisztrálni kell a légkondicionálót.

1. A Saját kezdőképernyőn érintse meg a „+” gombot új termék hozzáadásához.



3. Érintse meg a „Start” gombot a kapcsolat beállításának megkezdéséhez.

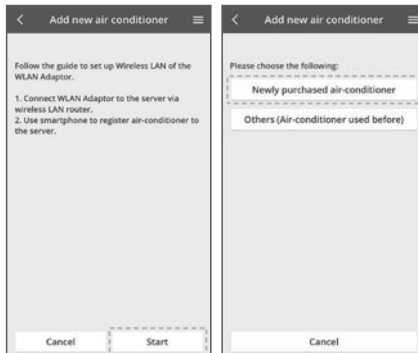

2. Válassza ki a hozzáadni kívánt terméket.

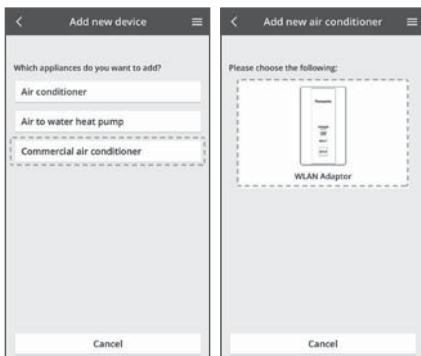

Csatlakozási hálózat beállítása

1. Érintse meg a „Next” (Tovább) gombot, miután megerősítette, hogy a WLAN adapter POWER LED gombja ON (be) állapotban van.



2. Válassza ki a LINK LED állapotának megfelelő opciót.

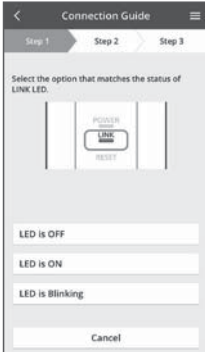

3. Válassza ki a kívánt router támogatási csatlakozási módot.

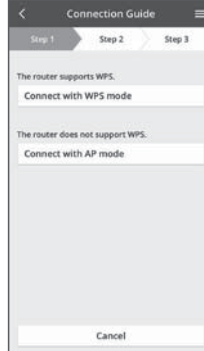

<Megjegyzés>

- Ha a „SETUP” gomb a WLAN adapteren nem használható, vagy ha nem tudja ellenőrizni a LED-et
 1. Érintse meg a „Next” (Tovább) gombot.
 2. Válassza ki a „LED is OFF” (LED ki) opciót.
 3. Válassza ki a „Connect with AP mode” (Csatlakozás AP móddal) lehetőséget.

Kapcsolódási hálózat WPS módban (1. módszer)

1. A kapcsolat létrehozásához nyomja meg a „WPS” gombot a routeren.
2. Érintse meg a „Next” (Tovább) gombot, amikor a router készen áll a csatlakozásra.



3. Nyomja meg és tartsa lenyomva a „SETUP” gombot a WLAN adapteren 5 másodpercig.
4. Engedje el a „SETUP” gombot a WLAN adapteren, ha a LINK LED egyszer villog.
5. Érintse meg a „Next” (Tovább) gombot, amikor a LINK LED villogni kezd.

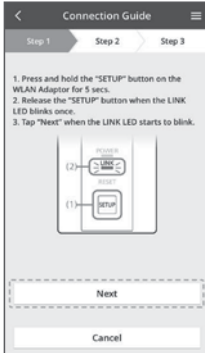

6. Ha a WLAN adapter és a router összekapcsolása sikeres, a LINK LED a villogásról ON (be) állapotba vált.



*Eltarthat néhány másodpercig, míg a készülék ON állapotra vált.

<Megjegyzés>

- Ha a LINK LED továbbra is villog, ellenőrizze a vezeték nélküli router csatlakozását.

Kapcsolódási hálózat AP módban (2. módszer)

1. Nyomja meg és tartsa lenyomva a „SETUP” gombot a WLAN adapteren 10 másodpercig.
2. Engedje el a „SETUP” gombot a WLAN adapteren, ha a LINK LED kétszer villog.
3. Érintse meg a „Next” (Tovább) gombot, amikor a LINK LED villogni kezd.

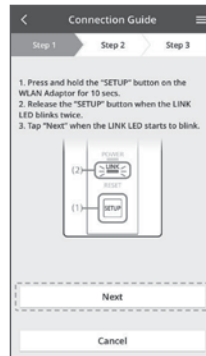

<Megjegyzés>

- Ha a „SETUP” gomb a WLAN adapteren nem használható, vagy ha nem tudja ellenőrizni a LED-et
 1. Működtesse a légkondicionálót távvezérlővel.
 2. A távvezérlővel állítsa a légkondicionálót ventilátor üzemmódba.
 3. Érintse meg a „Next” (Tovább) gombot.

4. Érintse meg a „To wireless network settings of the smartphone” (Lépés az okostelefon vezeték nélküli hálózati beállításaihoz) opciót, hogy megváltoztassa az okostelefon vezeték nélküli hálózati kapcsolatát a következő hálózatra, majd az okostelefon csatlakozni fog a WLAN adapterhez.

SSID: Panasonic-CZ-C-wirelessAP
 Jelszó: Cac8pswa



5. Egy új ablak kérni fogja, hogy érintse meg a „Copy password and next” (Jelszó másolása és tovább) elemet, hogy folytassa az okostelefon vezeték nélküli hálózati beállításait.



7. Csatlakoztassa a WLAN adaptert a vezeték nélküli routerhez. Válassza ki a vezeték nélküli router SSID-jét. Adja meg a kiválasztott vezeték nélküli router jelszavát.

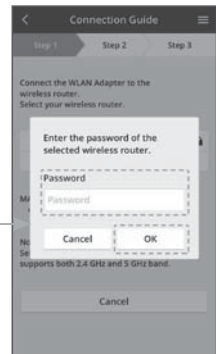

6. Csatlakozzon a „Panasonic-CZ-C-wirelessAP” hálózathoz, és a telepítés folytatásához térjen vissza az alkalmazáshoz.

8. Ha a WLAN adapter és a router összekapcsolása sikeres, a LINK LED a villogásról ON állapotra vált.

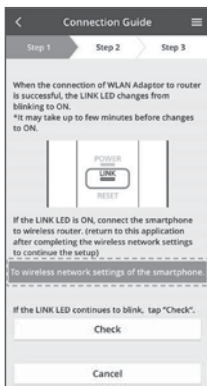

*Eltarthat néhány másodpercig, míg a készülék ON állapotra vált.

<Megjegyzés>

- Ha a LINK LED világít, csatlakoztassa az okostelefont a vezeték nélküli routerhez. (A vezeték nélküli hálózati beállítások befejezése után térjen vissza az alkalmazáshoz a beállítás folytatásához)
- Ha a LINK LED továbbra is villog, ellenőrizze a vezeték nélküli router csatlakozását.
- Ha a „SETUP” gomb a WLAN adapteren nem használható, vagy ha nem tudja ellenőrizni a LED-et
 1. Várjon egy percet. (várakozás a WLAN adapternek a vezeték nélküli routerhez való csatlakoztatására)
 2. Érintse meg a „To wireless network settings of the smartphone” (Az okostelefon vezeték nélküli hálózat beállításai) opciót.

Légkondicionáló kiválasztása, és a jelszó beállítása

1. Válassza ki a légkondicionáló modelljét a készülék regisztrálásához.



2. Nyomja meg a „SETUP” gombot a WLAN adapteren. Érintse meg a „Next” (Tovább) gombot.



<Megjegyzés>

- Ha a „SETUP” gomb a WLAN adapteren nem használható, vagy ha nem tudja ellenőrizni a LED-et
 1. A távvezérlővel állítsa a légkondicionálót ventilátor üzemmódba.
 2. Állítsa le a légkondicionálót a távvezérlővel.
 3. Érintse meg a „Next” (Tovább) gombot.

3. Állítsa be az új légkondicionáló modell jelszavát a regisztráció befejezéséhez.

A jelszónak 8-15 karakterből kell állnia, betűkkel és számokkal.

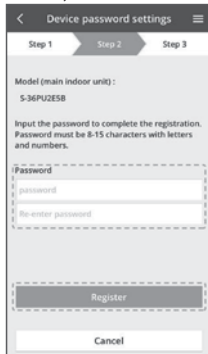

<Megjegyzés>

- Jegyezze meg a jelszót a későbbi használathoz a további felhasználók regisztrációjához.

A regisztráció befejeződött

Miután létrejött a kapcsolat az alkalmazás és az új légkondicionáló között a regisztrációs folyamaton keresztül, állítson be a légkondicionálóhoz egy nevet, melynek segítségével azonosítani tudja majd.

- A légkondicionáló új nevének regisztrálásával a „Panasonic Comfort Cloud” alkalmazás funkciója készen áll a használatra.

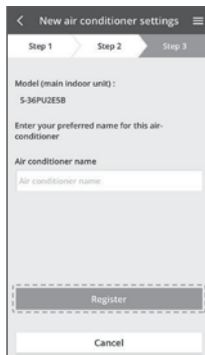

- A működési vezérlésen kívül ez az alkalmazás figyelemmel kíséri a becsült energiafogyasztást és összehasonlíthatja a különböző időkereteket a statisztikai grafikon alapján.



A „Panasonic Comfort Cloud” funkció használata



A felhasználói kézikönyv a Menü fülön található.

A „Panasonic Comfort Cloud” csatlakozik a WLAN adapterhez és használatra kész.

Belépés

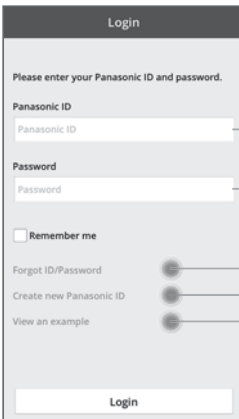

Panasonic ID

Jelszó

Panasonic ID / Jelszó visszaállítása

Új Panasonic ID regisztrálása

Demó indítása

■ Kezdőképernyő



Főmenü (19. oldal)

1. csoport

Eszköz

Új eszköz hozzáadása

2. csoport

Főmenü



- Csak adminisztrátori beállítások
- Felhasználói lista (19. oldal)
- Eszköz jelszavának módosítása (20. oldal)
- Eszköz cseréje (20. oldal)
- Router beállítások módosítása (20. oldal)
- Eszközök listája (21. oldal)
- Csoportok listája (22. oldal)
- Az alkalmazás nyelvének módosítása
- Használati útmutató
- Felhasználási feltételek
- Adatvédelmi nyilatkozat
- Szerzői jog
- Kilépés az aktuális Panasonic azonosítóból

Felhasználói lista

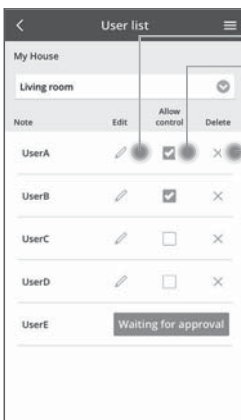

- A felhasználó nevének szerkesztése
- A felhasználói vezérlés engedélyezése
- A felhasználói vezérlés szerkesztése / törlése

A felhasználó vezérlési jogosultságai



■ Eszköz jelszavának módosítása

Changing device password

Make sure the device is correct and enter old password and new password. Password must be 8-15 characters with letters and numbers.

My House
Living room

Model(main indoor unit):
S-36PU2ESB

Old password

New password

Re-enter new password

Register

Adja meg a régi jelszót

Adja meg az új jelszót

Írja be újra az új jelszót

■ Eszköz cseréje

Replace device

My House
Living room

Model(main indoor unit):
S-36PU2ESB

Replace the WLAN Adaptor

1. Connect the WLAN Adaptor to the server via wireless router.

2. Use smartphone to register air-conditioner to the server.

*Kindly redo weekly timer setting after replacement of WLAN Adaptor

Cancel Start

Válassza ki a „Replace device” (Eszköz cseréje) opciót a menüből

Érintse meg a Start gombot

Kövesse az alkalmazás lépésről lépésre szóló utasításait

Add new air conditioner

Follow the guide to set up Wireless LAN of the WLAN Adaptor.

1. Connect WLAN Adaptor to the server via wireless LAN router.

2. Use smartphone to register air-conditioner to the server.

Cancel Start

■ Router beállítások módosítása

Change router settings

My House
Living room

Model(main indoor unit):
S-36PU2ESB

Set up the wireless network again when you replaced the wireless router or changed the password. You will have to set up each device if two or more air conditioners are connected to the same router.

Cancel Start

A menüben válassza ki a „Change router settings” (Router beállításainak módosítása) lehetőséget

Érintse meg a Start gombot

Kövesse az alkalmazás lépésről lépésre szóló utasításait

Connection Guide

Step 1 Step 2 Step 3

The router supports WPS.

Connect with WPS mode

The router does not support WPS.

Connect with AP mode

Cancel

■ Eszközök listája

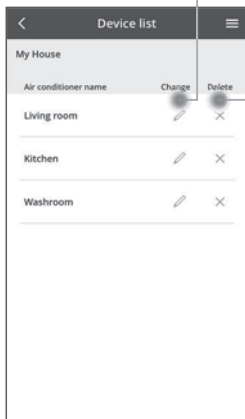

Módosítsa az eszköz adatait és beállításait

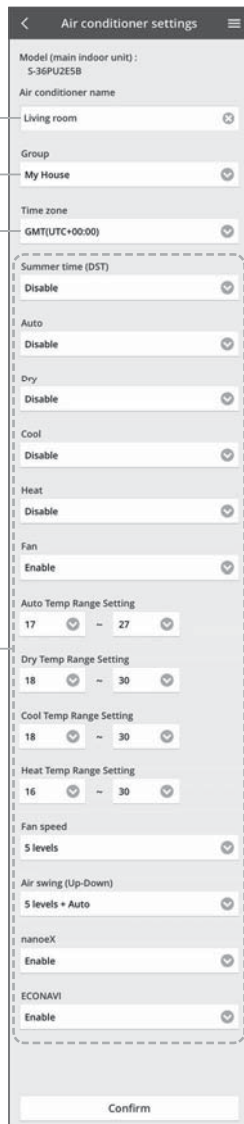

Eszköz nevének szerkesztése

Eszközcsoport módosítása

Időzóna kiválasztása

Funkciók kiválasztása
(A funkciók a légkondicionáló típusától függően változhatnak)

Eszköz törlése

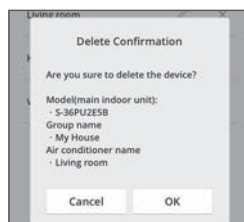

■ Csoportok listája

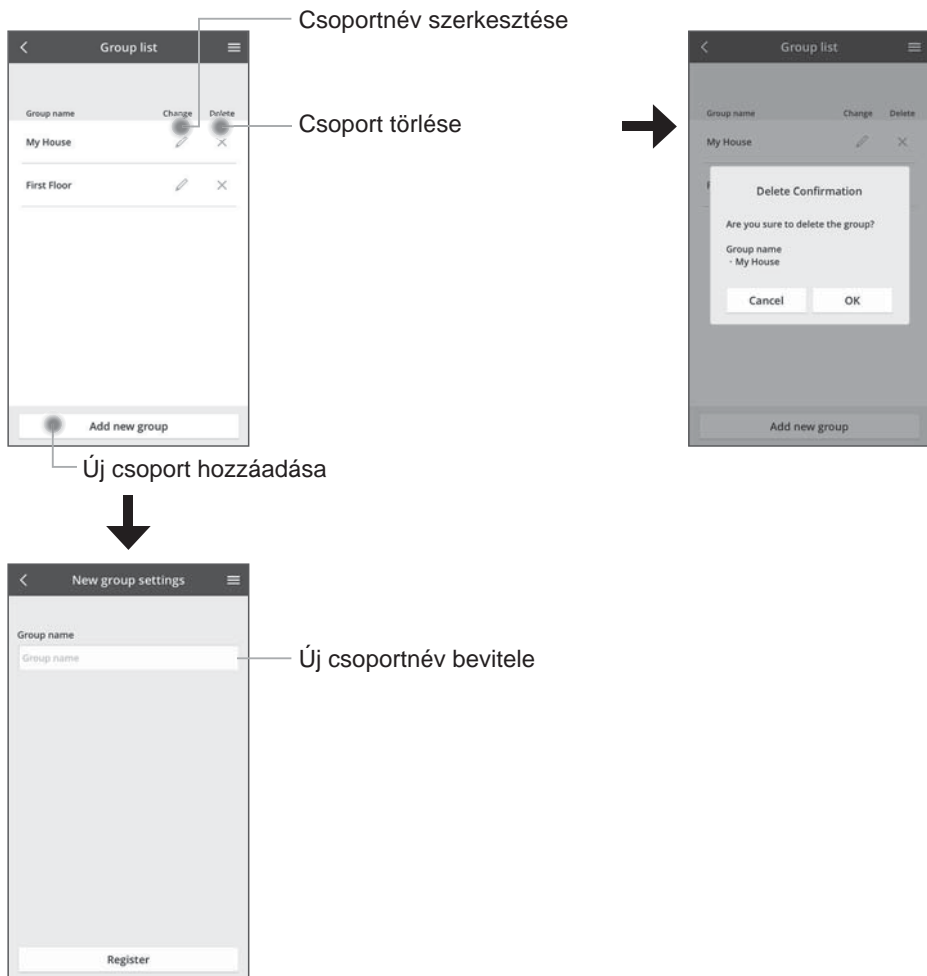

Fő eszköz képernyő

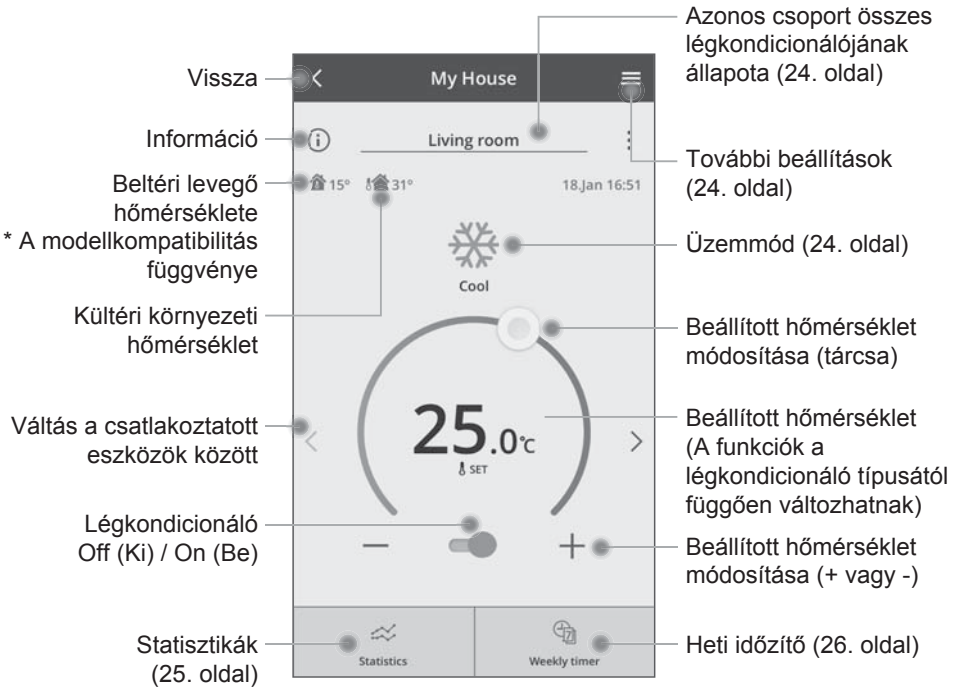

Információ

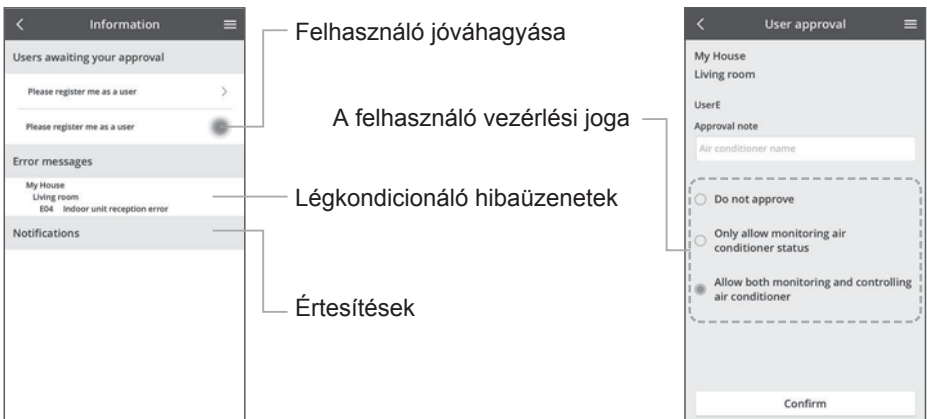

■ Légkondicionáló állapota

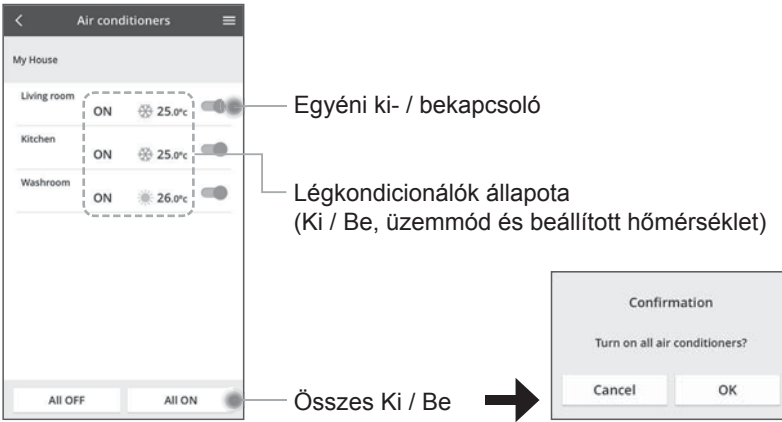

The screenshot shows the 'Air conditioners' app interface. At the top, it says 'My House'. Below that, there are three rooms listed: 'Living room', 'Kitchen', and 'Washroom'. Each room has a status indicator (ON), a temperature setting (25.0°C for Living room and Kitchen, 26.0°C for Washroom), and a toggle switch. A dashed box highlights the 'Living room' and 'Kitchen' entries. To the right of the app, there are three labels with arrows pointing to the corresponding elements: 'Egyéni ki- / bekapcsoló' (Individual on/off), 'Légkondicionálók állapota (Ki / Be, üzemmód és beállított hőmérséklet)' (Air conditioner status (On/Off, mode and set temperature)), and 'Összes Ki / Be' (All on/off). Below the app, there is a 'Confirmation' dialog box with the text 'Turn on all air conditioners?' and two buttons: 'Cancel' and 'OK'. An arrow points from the 'All ON' button in the app to the 'OK' button in the dialog.

Egyéni ki- / bekapcsoló

Légkondicionálók állapota
(Ki / Be, üzemmód és beállított hőmérséklet)

Összes Ki / Be

Confirmation
Turn on all air conditioners?
Cancel OK

■ További beállítások

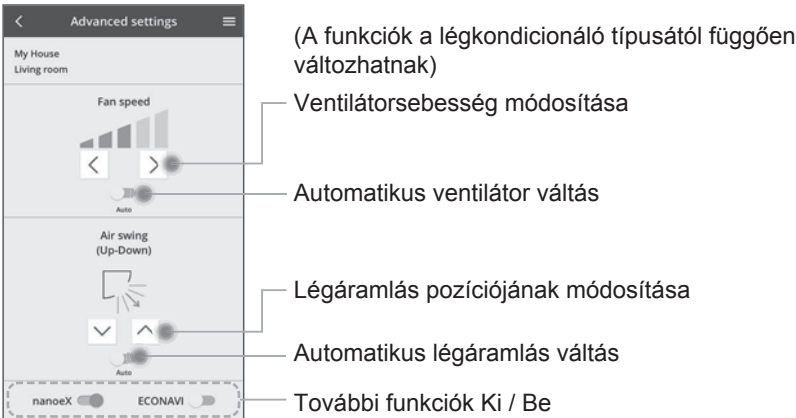

The screenshot shows the 'Advanced settings' app interface for a 'Living room'. It features several settings: 'Fan speed' with a slider and 'Auto' toggle; 'Air swing (Up-Down)' with a fan icon and 'Auto' toggle; and 'nanoeX' and 'ECONAVI' toggles at the bottom. To the right of the app, there are four labels with arrows pointing to the corresponding elements: '(A funkciók a légkondicionáló típusától függően változhatnak)' (Functions may vary depending on the air conditioner type), 'Ventilátorsebesség módosítása' (Fan speed adjustment), 'Automatikus ventilátor váltás' (Automatic fan change), 'Légáramlás pozíciójának módosítása' (Adjustment of air flow position), 'Automatikus légáramlás váltás' (Automatic air flow change), and 'További funkciók Ki / Be' (Additional functions on/off).

(A funkciók a légkondicionáló típusától függően változhatnak)

Ventilátorsebesség módosítása

Automatikus ventilátor váltás

Légáramlás pozíciójának módosítása

Automatikus légáramlás váltás

További funkciók Ki / Be

■ Üzemmód

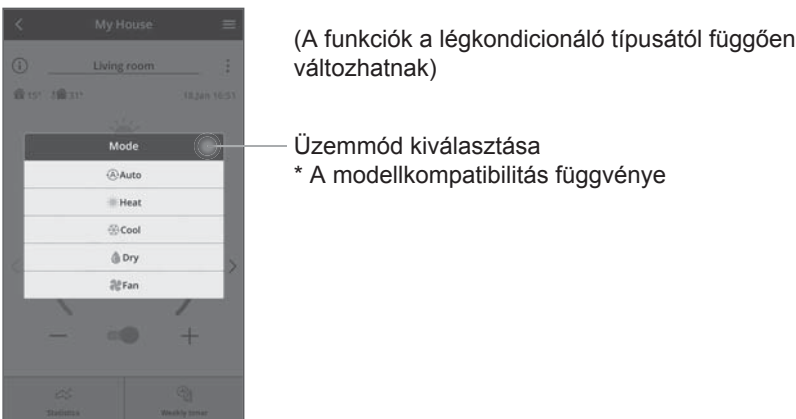

The screenshot shows the 'Mode' selection menu in the app. It lists five modes: 'Auto', 'Heat', 'Cool', 'Dry', and 'Fan'. To the right of the app, there is one label with an arrow pointing to the 'Mode' header: 'Üzemmód kiválasztása' (Mode selection). Below this, there is a note: '* A modellkompatibilitás függvénye' (Depends on model compatibility).

Üzemmód kiválasztása
* A modellkompatibilitás függvénye

■ Statisztikák

Típus kiválasztása

Diagram

Energiafogyasztás

Összehasonlítás a dátum kiválasztás alapján

Külső hőmérséklet

Beltéri hőmérséklet

Dátum kiválasztása

A kiválasztási dátumra vonatkozó információk

* Előfordulhat, hogy bizonyos modellek nem támogatják a becsült energiafelhasználást.

Összehasonlítás

A kiválasztott összehasonlítási időpontok információi

Dátum kiválasztása

Hét kiválasztása

Hónap kiválasztása

Év kiválasztása

■ Heti időzítő

Időzítő szerkesztése

Ki / Be időzítő váltó

Új időzítő hozzáadása

Időzítő szerkesztése

Időzítő másolása

Weekly timer

My House

Air conditioner name Edit ON/OFF

Living room Living room

Kitchen Kitchen

Washroom Washroom

All OFF All ON

Weekly timer

My House Living room

Monday

No.	Time	Settings
1.	10:00	25.0°C
2.	14:00	OFF
3.	18:00	25.0°C
4.	20:00	OFF
5.	22:00	27.0°C
6.	-	-

Copy Apply

No.1

Time 10:00

SET 25.0°C

Delete Change

Please select the day you would like to copy to.

Mon

Tue

Wed

Thu

Fri

Sat

Sun

OK

Új időzítő hozzáadása

Weekly timer

Set timer

10 58

11 59

12 : 00

13 01

14 02

OK

Idő beállítása

Weekly timer

My House Living room

Cool

25.0°C

SET

- +

Ki / Be

Confirm

Üzem mód kiválasztása

Hőmérséklet kiválasztása

Feltételek beállítása

WLAN adapter Kérdések és Válaszok

Kezdeti beállítás

A „Panasonic Comfort Cloud” alkalmazás nem telepíthető az okostelefonra.	Ellenőrizze, hogy az okostelefon operációs rendszere kompatibilis-e. Az alkalmazás nem garantáltan működik az Android operációs rendszer összes verziójával.
A légkondicionáló és a router nem csatlakoztatható.	Győződjön meg róla, hogy a router LAN-jele eléri az egységet, az SSID nem rejtve van, a MAC-cím beállítása engedélyezve van az egység számára, a router kettős sávú jele engedélyezve van 2,4 GHz-es csatlakozáshoz. Lehetséges, hogy olyan okostelefont vagy vezeték nélküli routert használ, amely nem támogatott, vagy a kapcsolat módja más. A részleteket lásd az okostelefon és a router telepítési kézikönyvében.
További klímaberendezés regisztrálása a „Panasonic Comfort Cloud” alkalmazásba.	Állítsa be a kiegészítő egység beállítását az első egység kezdeti beállításához. A könnyebb megkülönböztetés céljából ajánlott minden regisztrált légkondicionáló egységet elnevezni.
További felhasználó regisztrálása a légkondicionáló vezérléséhez.	Töltse le a „Panasonic Comfort Cloud” alkalmazást, és hozzon létre új Panasonic azonosítót. Kövesse a kezdeti beállítás utasításait. A légkondicionáló regisztrálása után adja meg az előre beállított eszköz jelszavát (az első felhasználó által beállított). A regisztráció befejezéséhez az adminisztrátor (első felhasználó) jóváhagyása szükséges. A rendszergazdai engedélyezéshez válassza ki a  gombot. Válassza ki az „Owner” (Tulajdonos) lehetőséget, és válassza ki a „User List” (Felhasználói lista) lehetőséget a további felhasználók jóváhagyásához.

Vezetéknélküli kapcsolat

Gyanús, jogosulatlan hozzáférés a készülékhez.	Állítsa vissza a WLAN adaptert az alapértelmezett gyári beállításokra a következő részben található „A WLAN adapter átvitele vagy megsemmisítése” módszer használatával. Fejezze be a kezdeti csatlakozási beállítást.
--	--

Egyebek

Az okostelefon modelljének módosítása.	Ellenőrizze az okostelefon kompatibilitását. Telepítse a „Panasonic Comfort Cloud” alkalmazást, és jelentkezzen be a Panasonic bejelentkezési azonosítójával és jelszavával. Fejezze be a kezdeti csatlakozás beállításával.
A WLAN adapter módosítása	Módosítsa a WLAN adaptert, majd válassza ki a „Panasonic Comfort Cloud” alkalmazást a  gombbal. Válassza ki az „Owner” (Tulajdonos) és a „Replace device” (Eszköz cseréje) lehetőségeket. Ezt a műveletet a szakszerviznek kell elvégeznie.
A WLAN adapter átvitele vagy megsemmisítése	Állítsa vissza a WLAN adaptert a gyári alapállapotra. 1. Nyomja meg és tartsa lenyomva a „SETUP” gombot a WLAN adapteren 30 másodpercig. 2. Miután elengedte a „SETUP” gombot a WLAN adapteren, nyomja meg a „RESET” gombot a WLAN adapteren. 3. Ha a LINK LED kialszik, a gyári alaphelyzetbe állítás befejeződött. A légkondicionáló berendezésnek a „Panasonic Comfort Cloud” alkalmazásból való törlésének kiválasztásához válassza ki a Menüt, és válassza ki a „Device list” (Eszközlista) lehetőséget a beállított egység törléséhez.
A műveletek nem lehetségesek az okostelefonról	Ellenőrizze a következőket: <ul style="list-style-type: none">• Győződjön meg arról, hogy a funkciót a légkondicionáló támogatja.• Győződjön meg arról, hogy a központi vezérlőegység nem tiltotta le a távvezérlő működését.

Műszaki adatok

Bemeneti feszültség	DC12 V (a beltéri egység T10 csatlakozójából)
Áramfogyasztás	Max: 2,4 W
Méret	(Ma) 120 mm × (Szé) 70 mm × (Mé) 25 mm
Méret	190 g (a kommunikációs vonalakkal együtt)
Interfész	Vezeték nélküli LAN
Vezeték nélküli LAN szabvány	IEEE 802.11 b/g/n
Frekvenciatartomány	2,4 GHz-es sáv
Titkosítás	WPA2-PSK(TKIP/AES)
Hőmérsékleti / páratartalom tartomány	0 °C - 55 °C / 20 % - 80 % (csak beltéri telepítésnél, mennyezeti szerelés esetén)

Firmware Frissítés Funkció

Ez a termék képes a Panasonic firmware frissítő szerverre csatlakozni Interneten keresztül az eszköz legújabb firmware-ének automatikus frissítése érdekében.

A firmware frissítéséhez, az eszköz egyszer egy nap ellenőrzi, hogy rendelkezésre áll-e a legújabb firmware. És ha szükséges, az eszköz automatikusan elkezdi a frissítést. Nem lehetséges működtetni a készüléket, amíg az eszköz újraindul (legfeljebb öt percet igényel).

Szoftver licenc információ

Ez a termék magában foglalja a következő szoftvereket:

- (1) a Panasonic Corporation által vagy részére függetlenül kifejlesztett szoftver,
- (2) a harmadik fél tulajdonát képező és a Panasonic Corporation számára licenccbe adott szoftver,
- (3) a BSD licenc és/vagy egyéb licenccel adott nyílt forráskódú szoftverek

A (3) pontban említett szoftvereket annak reményében terjesztjük, hogy azok hasznosan felhasználhatók lesznek, viszont BÁRMIFÉLE GARANCIA NÉLKÜL, ideértve bármilyen, ELADHATÓSÁGRA vagy BIZONYOS CÉLRA VALÓ ALKALMASSÁGRA vonatkozó bejelentett garanciát is.

A következő licenccel nyílt forráskódú komponensekre kell alkalmazni:

1. Licenc kérése

Szerzői jogok (C) 2003-2016, Jouni Malinen <j@w1.fi > és más közreműködők.

Minden jog fenntartva.

Ez a szoftver a BSD licenc felhasználási feltételeinek megfelelően terjeszthető, használható és módosítható:

A terjesztés és használat bináris változatban engedélyezett, módosított vagy módosítatlan forráskód formájában, feltéve, hogy a következő feltételek teljesülnek:

1. A forráskód terjesztésének tartalmazniuk kell szerzői jogi közleményt, ezen feltételeket tartalmazó listát és a következő nyilatkozatot.
2. A bináris formában történő terjesztésnek tartalmaznia kell a fenti szerzői jogi közleményt, ezt a feltétellistát és a következő nyilatkozatot a dokumentációban és/vagy a terjesztéshez kapcsolódó más anyagokban.
3. A fent felsorolt szerzői jog birtokos(ok) és közreműködőinek neve(i) nem használhatók ezen szoftverből származtatott termékek támogatásához vagy promóciójához előzetes írásbeli engedély nélkül.

EZT A SZOFTVERT A SZERZŐI JOG BIRTOKOSOK ÉS KÖZREMŰKÖDŐIK SZOLGÁLTATJÁK EBBEN A FORMÁBAN ÉS ELHÁRITANAK MINDEN KIFEJEZETT VAGY VÉLELMEZETT GARANCIÁT IDEÉRTVE DE EZZEL EGYEBEKET NEM KIZÁRVA, A FORGALMAZHATÓSÁGRA ÉS A MEGHATÁROZOTT CÉLRA VALÓ ALKALMASSÁGRA VONATKOZÓ GARANCIÁKAT. A SZERZŐI JOG TULAJDONOSAI, ILLETVE A KÖZREMŰKÖDŐI ELHÁRITANAK MINDEN FELELŐSÉGET BÁRMELY KÖZVETLEN VAGY KÖZVETETT, ELŐRE NEM LÁTHATÓ, SPECIÁLIS, A KÁROKOZÁS FELTŰNŐ JOGELLENESÉGE MIATT A KÁR TÉNYLEGES ÖSSZEGÉT MEGHALADÓ VAGY AZ ANNAK KÖVETKEZTÉBEN KELETKEZŐ KÁRÉRT (IDEÉRTVE, DE EZZEL EGYEBEKET NEM KIZÁRVA, HELYETTESÍTŐ JAVAK ÉS SZOLGÁLTATÁSOK MEGSZERZÉSÉT, HASZNÁLATBÓL VALÓ KIESÉST, ÜZLETI INFORMÁCIÓK ELVESZTÉSÉT, ÜZLETI HASZON ELMARADÁSÁT, ÜZLETI TEVÉKENYSÉG FÉLBESZAKADÁSÁT), BÁRHOGY IS KELETKEZETT ÉS BÁRMELY FELELŐSÉGI ELMÉLET ALAPJÁN AKÁR A SZERZŐDÉST, SZIGORÚ FELELŐSÉGET VAGY A VALAKINEK OKOZOTT KÁRT (IDEÉRTVE A GONDATLANSÁGBÓL VAGY EGYÉB MÓDON OKOZOTT KÁRT IS) TEKINTVE, AMELY BÁRMI MÓDON, ENNEK A SZOFTVERNEK A HASZNÁLATÁBÓL ADÓDIK, MÉG AKKOR IS, HA ISMERT AZ ILYEN KÁROSODÁS LEHETŐSÉGE.

Szerzői jog ①

- Az App Store az Apple Inc. szolgáltatás-védjegye.
- Az iPhone az Apple Inc. Egyesült Államokban és egyéb országokban bejegyzett védjegye.
- Az iPhone védjegyek az iPhone Co., Ltd. engedélye alá tartoznak.
- Az Android és Google Play a Google Inc. védjegyei és bejegyzett védjegyei.
- A „WPA™” és „WPA2™” a „Wi-Fi Alliance™” bejegyzett védjegyei.
- A használati útmutatóban szereplő egyéb nevek, cégnevek, termékek nevek, stb. az adott vállalat védjegyei illetve bejegyzett névjegyei. A szövegben néhány ™ vagy ® nincs listázva.

Szoftver információ

Ez a termék magában foglalja a következő szoftvereket:

- 1) a Panasonic Corporation által vagy részére függetlenül kifejlesztett szoftver,
- 2) a harmadik fél tulajdonát képező és a Panasonic Corporation számára licenccel adott szoftver,
- 3) a GNU Általános Nyilvános Jogosítvány, 2.0 verzió (GPL V2.0) alapján licenccel adott szoftver,
- 4) nyílt forráskódú szoftverek, kivéve a GPL V2.0 alapján licenccel adott szoftvert.

A (3) - (4) pontban említett szoftvereket annak reményében terjesztjük, hogy azok hasznosan felhasználhatók lesznek, viszont BÄRMIFÉLE GARANCIA NÉLKÜL, ideértve bármilyen, [ELADHATÓSÁGRA] vagy [BIZONYOS CÉLRA VALÓ ALKALMASSÁGRA] vonatkozó beleértelt garanciát is.

Kérjük, olvassa el a termék „Szoftver licenc” menüjében szereplő részletes felhasználási feltételeket.

A Panasonic a termékek leszállításától számított legalább három (3) éven át biztosítja az alábbi elérhetőségek hozzánk forduló minden harmadik fél számára a GPL V2.0 szerinti forráskód, vagy egyéb megosztási kötelezettség alá vonatkozó licenccel és szerzői jogok géppel olvasható teljes példányát legfeljebb olyan díj ellenében, mint amilyen költséggel számunkra jár a forráskód fizikai terjesztése. Elérhetőség:

oss-cd-request@gg.jp.panasonic.com

A forráskód- és szerzői jogi információk ingyenesen elérhetőek az alábbi honlapunkon is:

<https://panasonic.net/cms/oss/s/ap/>

IwIP

Az IwIP a BSD licenc engedélyezése alatt áll:

Szerzői jogok (c) 2001, -2004, Svéd Számítógép Tudományi Intézet Minden jog fenntartva.

A terjesztés és használat bináris változatban engedélyezett, módosított vagy módosítatlan forráskód formájában, feltéve, hogy a következő feltételek teljesülnek:

1. A forráskód terjesztésének tartalmazniuk kell szerzői jogi közleményt, ezen feltételeket tartalmazó listát és a következő nyilatkozatot.
2. A bináris formában történő terjesztésnek tartalmaznia kell a fenti szerzői jogi közleményt, ezt a feltétellistát és a következő nyilatkozatot a dokumentációban és/vagy a terjesztéshez kapcsolódó más anyagokban.
3. A fent felsorolt szerzői jog birtokos(ok) és közreműködőinek neve(i) nem használhatók ezen szoftverből származtatott termékek támogatásához vagy promóciójához előzetes írásbeli engedély nélkül. EZT A SZOFTVERT A SZERZŐ, MINT OLYAN SZOLGÁLTATJA EBBEN A FORMÁBAN ÉS ELHÁRÍT MINDEN KIFEJEZETT VAGY VÉLELMEZETT GARANCIÁT IDEÉRTVE DE EZZEL EGYEBEKET NEM KIZÁRVA, A FORGALMAZHATÓSÁGRA ÉS A MEGHATÁROZOTT CÉLRA VALÓ ALKALMASSÁGRA VONATKOZÓ GARANCIÁKAT.

A SZERZŐ ELHÁRÍT MINDEN FELELŐSSÉGET BÄRMELY KÖZVETLEN VAGY KÖZVETETT, ELŐRE NEM LÁTHATÓ, SPECIÁLIS, A KÁROKOZÁS FELTÜNŐ JOGELLENSSÉGE MIATT A KÁR TÖNYLEGES ÖSSZEGET MEGHALADÓ VAGY AZ ANNAK KÖVETKEZTÉBEN KELETKEZŐ KÁRÉRT (IDEÉRTVE, DE EZZEL EGYEBEKET NEM KIZÁRVA, HELYETTESÍTŐ JAVAK ÉS SZOLGÁLTATÁSOK MEGSZERZÉSÉT, HASZNÁLTÁBÓL VALÓ KIESÉST, ÜZLETI INFORMÁCIÓK ELVESZTÉSÉT, ÜZLETI HASZON ELMARADÁSÁT, ÜZLETI TEVEKÉNYSÉG FÉLBESZAKADÁSÁT), BÄRHOGY IS KELETKEZZET ÉS BÄRMELY FELELŐSSÉGI ELMÉLET ALAPJÁN AKÁR A SZERZŐDÉST, SZIGORÚ FELELŐSSÉGET VAGY A VALAKINEK OKOZOTT KÁRT (IDEÉRTVE A GONDATLANSÁGBÓL VAGY EGYÉB MÓDON OKOZOTT KÁRT IS) TEKINTVE, AMELY BÄRMI MÓDON, ENNEK A SZOFTVERNEK A HASZNÁLTÁBÓL ADÓDIK, MÉG AKKOR IS, HA ISMERT AZ ILYEN KÁROSODÁS LEHETŐSÉGE.

mbedTLS

Apache Licenc

2.0 verzió, 2004. január

<http://www.apache.org/licenses/>

A HASZNÁLTÁRA, MÁSOLÁSRA, ÉS TERJESZTÉSRE VONATKOZÓ FELTÉTELEK ÉS KIKÖTÉSEK

1. Definiciók.

A „Licenc” a használatra, a sokszorosításra és a terjesztésre vonatkozó feltételeket jelenti, a jelen dokumentum 1–9. fejezeteinek meghatározásai szerint. A „Licencadó” a Licenccel nyújtó szerzőjog-tulajdonost vagy az általa meghatalmazott entitást jelöli.

A „Jogi személy” a végrehajtott személy és minden más olyan személy jelenti, amelyek az adott személyt irányítják, annak irányítása alatt állnak vagy azzal közös irányítás alatt állnak. E meghatározás célja értelmében az „irányítás” jelentése (i) az ilyen személyiség irányítását vagy vezetését eredményező, közvetlen vagy közvetett, szerződéssel vagy más módon létrejött hatókör, vagy (ii) a forgalomban lévő részvények ötven százalékának (50%) vagy nagyobb részének tulajdonjoga vagy (iii) az ilyen személy kedvezményezett tulajdonjoga.

Az „On” (vagy „az On”) azt a magán- vagy jogi személyt jelenti, aki az e Licenc révén kapott engedélyeket gyakorolja. A „Forrás” formátum a módosítások végzésének elvárt formátumát jelenti, amelyek közt szoftver-forráskódot, dokumentációforrást és konfigurációs fájlokat. Az „Objektumkód” formátum a mechanikus átalakításból vagy a forráskód-formátum fordításából eredő bármilyen formátumot jelenti, ideértve, de nem kizárólagosan az összesített objektumkódot, a generált dokumentációt, valamint a más médiaformátumokká történő átalakításokat.

A „Munka” a Licenc alapján elérhetővé tett munkát jelenti, akár Forrás-, akár Objektumformátumban, ahogyan azt a munkában foglalt vagy a munkához csatolt, a szerzővel joggal kapcsolatos figyelemzetés is jelzi (a lenti Melléklet tartalmaz egy erre vonatkozó példát).

A „Szármaezős Munkák” azokat a munkákat jelenti, akár Forrás-, akár Objektumformátumban, amelyek a Munkán alapulnak (vagy abból származnak), és amelyekre vonatkozó szerkesztési elbírálások, annotációk, kiterjesztések vagy egyéb módosítások teljes egészükben egy eredeti munkát jelentenek. Jelen Licenc céljai érdekében a Szármaezős Munkák nem tartalmazhatnak olyan munkákat, amelyek a Munkától és annak Szármaezős Munkáitól elválaszthatók maradnak, vagy azok interfejszeihez csupán kapcsolódnak (vagy név által kötődnek).

A „Kiegészítés” olyan munkát jelent, ideértve a Munka eredeti verzióját, annak bármilyen módosítását vagy kiegészítését, vagy ezek Szármaezős Munkáit, amelyet a Munkába történő belefoglalás céljával bocsátott a szerzői jog tulajdonosa, vagy a szerzői jog tulajdonosának nevében történő rendelkezésre bocsátásra engedélyvel rendelkező magánszemély vagy jogi személy Licencadó rendelkezésére.

Jelen meghatározás céljai értelmében a „benyújtott” a Licencadónak, vagy képviselőinek megküldött bármilyen elektronikus, szóbeli vagy írásbeli kommunikációt jelent, ideértve, de nem kizárólagosan az elektronikus levelezőlistákon történő kommunikációt, a forráskód-ellenőrző rendszereket, továbbá a Licencadó által, vagy az ő nevében a Munka megvitatásának és fejlesztésének céljából irányított problémakereső rendszereket, azonban kizárva a szerzői jog tulajdonosa által „nem kiegészítésként” nyilvánvalóan megjelölt vagy más módon írásban megjelölt kommunikációt.

„Közreműködő” alatt Licencadót és azon magánszemélyeket vagy jogi személyeket kell érteni, akik részéről kiegészítés érkezett Licencadó részére, és ez később a Munkába felvételeire került.

2. Szerzői jogi licenc megadása.

Jelen Licenc feltételei értelmében ezennel minden Közreműködő folyamatos, az egész világra kiterjedő, nem kizárólagos, díjmentes, jogdíjmentes, visszavonhatatlan felhasználási jogot biztosít Önnek a Munka és az ilyen jellegű Szármaezős Munkák Forráskód-, vagy Objektumkód-formátumban történő többszörözésére, abból Szármaezős Munkák létrehozására, nyilvános megjelenítésére, nyilvános előadására, állítoencbe adására, valamint terjesztésére.

3. A szabadalmi licenc megadása.

Jelen Licenc feltételeinek értelmében ezennel minden közreműködő folyamatos, az egész világra kiterjedő, nem kizárólagos, nem díjköteles, jogdíjmentes, visszavonhatatlan (jelen szakaszban foglalt kivételekkel) szabadalmi licenccel bocsát az Ön rendelkezésére a Munka elkészítésére, korábbi elkészítésére, használatára, eladásra történő felkínálására, eladására, importálására vagy más módon történő átengedésére vonatkozóan, azzal, hogy az ilyen licenc csak azokra a szabadalmi igényekre vonatkozik, amelyekre felhasználási engedélyt adhat az olyan Közreműködő, akinek Kiegészítése(i) szűkségképpen önmagában is sért(i), vagy a Kiegészítése(i)nek azon Munkáival történő kombinálására, amelyhez az ilyen Kiegészítés benyújtásra került, sérti ezeket az igényeket.

Szerzői jog ②

Amennyiben Ön bármely személyiség ellen arra történő hivatkossággal indít szabadalmi pert (ideértve a viszontkeresetet vagy az ellenkérelmet is egy per folyamán), hogy a Munkába belefoglalt Munka vagy Kiegészítés közvetlen vagy közvetett szabadalomtörlesztést valósít meg, akkor a jelen Licenc keretében Önnek nyújtott minden szabadalmi licenc megszűnik a kereset benyújtásának napján.

4. Újraterjesztés.

A Munka vagy annak Származékos Munkáinak módosított vagy változtatott formában, bármilyen médiumban Forráskód- vagy Objektumkód-formátumban történő sokszorosítása és terjesztése az alábbi feltételek mellett engedélyezett:

A Munka vagy a Származékos Munkák továbbadásakor a harmadik személyek is meg kell, hogy kapják jelen Licenc másolatát; továbbá Minden módosított fájlnak tartalmaznia kell egy arra vonatkozó feltűnő figyelmeztetést, hogy a fájlok Ön által módosításra kerültek; továbbá

Minden Ön által terjesztett Származékos Munka Forráskód-formátumban meg kell őrizni minden, a Munka Forráskód-formátumból származó szerzői jogi, szabadalmi, védjegyre vonatkozó, valamint attribúciós figyelmeztetéseket, ide nem értve a Származékos Munka egyetlen részét sem érintő figyelmeztetéseket; továbbá

Amennyiben a Munka terjesztésének részeként tartalmaz egy „FIGYELMEZTETÉS” szövegfájlt, akkor minden Ön által terjesztett Származékos Munkának is tartalmaznia kell az alábbi helyek legalább egyikén az ilyen FIGYELMEZTETÉS fájlban található attribúciós figyelmeztetéseknek egy olvasható másolatát, kivéve a Származékos Munkák egyetlen részét sem érintő figyelmeztetéseket; a Származékos Munkák részeként terjesztett FIGYELMEZTETÉS szövegfájlaban; a Származékos Munkákhoz nyújtott Forráskód-formátumban vagy dokumentációban; vagy, a Származékos Munkákban generált kijelentésből, amennyiben és ahol az ilyen jellegű, harmadik személytől származó figyelmeztetések általában megjelenítésre kerülnek.

A FIGYELMEZTETÉS fájl tartalma kizárólag információs célokat szolgál, és nem módosítja a Licenccel. A saját attribúciós figyelmeztetéseit hozzáadhatja a forgalmazott Származékos Munkához, mellesken vagy a Munka FIGYELMEZTETÉS szövegeinek függelékeként azzal, hogy az ilyen további attribúciós figyelmeztetések nem értelmezhetőek a Licenc módosításaként. Ön hozzáadhatja a saját módosításaihoz a saját szerzői jogi figyelmeztetést és további, vagy eltérő licenfeltételeket is nyújthat a felhasználásra, sokszorosításra, vagy módosításaink terjesztésére vonatkozóan vagy bármilyen ilyen jellegű Származékos Munkák egészére vonatkozóan, amennyiben a Munka Ön által történő felhasználására, sokszorosításra és terjesztésére egyébként megfelel a jelen Licenccben foglalt feltételeknek.

5. Kiegészítések benyújtása.

Amennyiben Ön kifejezetten máshogy nem nyilatkozik, akkor az Ön által a Licencadó részére a Munkába történő belefoglalás céljával benyújtott bármilyen Kiegészítésre jelen Licenc feltételei vonatkoznak, bármilyen további feltétel nélkül. A fentiek ellenére a jelen megállapodás részei nem fájll felül és nem módosítják az Ön által a Licencadóval az ilyen jellegű Kiegészítésre vonatkozóan kötött különálló licenc-megállapodás feltételeit.

6. Védjegyek.

Jelen Licenc nem ad felhatalmazást a Licencadó márkanéveinek, védjegyeinek, szolgáltatási védjegyeinek vagy terméknéveinek használatára, kivéve ezek indokolt és szokásos, a Munka eredetének leírásához és a FIGYELMEZTETÉS fájl tartalmának sokszorosításához szükséges használatát.

7. Szavatossági nyilatkozat.

Amennyiben nem írja elő az alkalmazandó jog, vagy a Felek erre írásban nem állapodnak meg, akkor a Licencadó „AKTUÁLIS ÁLLAPOTÁBAN” adja át a Munkát (és minden Közreműködő így bocsájtja rendelkezésre a Kiegészítést), MINDENMŰ kifejezett vagy hallgatólagos garancia vagy feltétel nélkül, BELEÉRTVE A JOGCÍMSZAVATOSSÁGOT, A JOGTSÍZTASÁGSZAVATOSSÁGOT, A KERESKEDELMI FORGALOMKÉPESÉGET, VALAMINT AZ ADOTT CÉLRA TÖRTÉNŐ HASZNÁLHATÓSÁGOT. Annak eldöntése, hogy a Munka felhasználása vagy újratérjesztése megfelelő-e, az Ön kizárólagos felelőssége, valamint jelen Licenc alapján magára vállal minden, az Ön által engedélyezett használathoz kapcsolódó kockázatot.

8. Felelősségkorlátozás.

A Közreműködők semmilyen körülmények között és semmilyen jogértelmezés alapján nem felelnek Ön felé – kivéve, ha ezt az alkalmazandó jog előírja (mint például a szándékos, súlyos

gondatlansággal elkövetett cselekmények esetén), vagy a Felek erre vonatkozóan írásban megegyeztek –, sem szerződésen kívüli jogviszonyból származóan, sem kontraktuális alapon vagy egyéb módon jelen Licenc eredményeként a Munka használatából vagy a Munka használhatóságának hiányából (ideértve, de nem kizárólagosan a jó üzleti hírnév elvesztését, a munkaleállást, a számítógépből bekövetkező hibát vagy a számítógép hibás működését vagy bármilyen kereskedelmi kárt és veszteséget) eredően bekövetkező károkat, ideértve minden, bármilyen jellegű közvetlen, közvetett, speciális, eshetileg vagy következményi kárt. A Közreműködő akkor sem tehető felelőssé, ha tájékoztatják az ilyen jellegű kár bekövetkezésének lehetőségéről.

9. A szavatosság vagy a kiegészítő felelősség elfogadása.

Jelen Licenc feltételeivel összhangban a Munka vagy annak Származékos Munkái újratérjesztése során Ön a saját döntése alapján kínálhat és díjat számolhat fel támogatás elfogadásáért, szavatosságáért, jótállásért vagy egyéb felelősségi kötelezettségekért és/vagy jogokért. Mindazonáltal az ilyen kötelezettségek elfogadása során kizárólag saját nevében és saját felelősségére jogosult eljárni, nem jogosult másik Közreműködő nevében eljárni, továbbá kizárólag akkor jogosult minderre, ha hozzájárul ahhoz, hogy kártalanul, védelmet biztosít és minden Közreműködőt mentesít minden olyan felelősség alól és igényérvényesítéstől, amely annak eredményeként merül fel a Közreműködőnél, hogy Ön elfogadott bármilyen ilyen jellegű szavatosságot vagy kiegészítő felelősséget.

FELTÉTELEK ÉS SZABÁLYOK VÉGE

WPA Ügyfél

Szerzői jogok (c) 2003-2016 Jouni Malinen

-s@w1.fi > és egyéb közreműködők. Minden jog fenntartva.

Ez a program a BSD licenc engedély alá tartozik (a reklámozásra vonatkozó cikkely eltávolításával).

Amennyiben módosításokat hajt végre a projekthez, kérjük tekintse meg a KÖZREMŰKÖDÉSEK fájlt további információk érdekében.
Licenc

Ez a szoftver a BSD licenc felhasználási feltételeinek megfelelően terjeszthető, használható és módosítható.

A terjesztés és használat bináris változatban engedélyezett, módosított vagy módosítatlan forráskód formájában, feltéve, hogy a következő feltételek teljesülnek:

1. A forráskód terjesztésének tartalmazniuk kell szerzői jogi közleményt, ezen feltételeket tartalmazó listát és a következő nyilatkozatot.
2. A bináris formában történő terjesztésnek tartalmaznia kell a fenti szerzői jogi közleményt, ezt a feltétellistát és a következő nyilatkozatot a dokumentációban és/vagy a terjesztéshez kapcsolódó más anyagokban.

3. A fenti felsorolt szerzői jog birtokos(ok) és közreműködőinek neve(i) nem használhatók ezen szoftverből származtatott termékek támogatásához vagy promóciójához előzetes írásbeli engedély nélkül.

EZT A SZOFTVERT A SZERZŐI JOG BIRTOKOSOK ÉS KÖZREMŰKÖDŐK SZOLGÁLTATJÁK EBBEN A FORMÁBAN ÉS ELHÁRITÁNK MINDEN KIFEJEZETT VAGY VÉLÉLMEZETT GARANCIÁT IDEÉRTVE DE EZZEL EGYEBEKT NEM KIZÁRVA, A FORGALMAZHATÓSÁGRA ÉS A MEGHATÁROZOTT CÉLRA VALÓ ALKALMASSÁGRA VONATKOZÓ GARANCIÁKAT. A SZERZŐI JOG TULAJDONOSAI, ILLETVE A KÖZREMŰKÖDŐ ELHÁRITÁNK MINDEN FELELŐSSÉGET BÁRMÉLY KÖZVETLEN VAGY KÖZVETETT, ELŐRE NEM LÁTHATÓ, SPECIÁLIS, A KÁROKOZÁS FELTŰNŐ JOGELLENSÉGE MIATT A KÁR TÉNYLEGES ÖSSZEGET MEGHALADÓ VAGY AZ ANNAK VÉGTÉKEZTÉBEN KELETKEZŐ KÁRÉRT (IDEÉRTVE, DE EZZEL EGYEBEKT NEM KIZÁRVA, HELYETTESÍTŐ JAVAK ÉS SZOLGÁLTATÁSOK MEGSZERZÉSÉT, HASZNÁLTÁBÓL VALÓ KIESÉST, ÜZLETI INFORMÁCIÓK ELVESZTÉSÉT, ÜZLETI HASZON ELMARADÁSÁT, ÜZLETI TEVÉKENYSÉG FELBESZAKADÁSÁT), BÁRHOGY IS KELETKEZT ÉS BÁRMÉLY FELELŐSSÉGI ELMÉLET ALAPJÁN AKÁR A SZERZŐDÉST, SZIGORÚ FELELŐSÉGET VAGY A VALAKINEK OKOZOTT KÁRT (IDEÉRTVE A GONDATLANSÁGBÓL VAGY EGYÉB MÓDON OKOZOTT KÁRT IS) TEKINTVE, AMELY BÁRMÍ MÓDON, ENNEK A SZOFTVERNEK A HASZNÁLTÁBÓL ADÓDIK, MÉG AKKOR IS, HA ISMERT AZ ILYEN KÁROSODÁS LEHETŐSÉGE.

Free RTOS

A FreeRTOS a GNU Általános Nyilvános Jogosítvány (GPL) által engedélyezett forráskódja. A módosítás kivétel formájában átadásra MEGJEGYZÉS: A GPL módosítása magában foglalja az a FreeRTOS-t tartalmazó egységet munkák megosztásának engedélyét anélkül, hogy köteles lenne biztosítani a forráskódot a FreeRTOS könyvtáron kívüli védett elemekhez.

Szerzői jog ⁽²⁾

A FreeRTOS GPL Kivétel Szöveg:

Bármely FreeRTOS forráskódot, akár módosított vagy eredeti formájában, illetve egészében vagy részben, kizárólag a GNU Általános Nyilvános Jogosítványát ezzel a kivétellel kiegészítve terjesztheti.

A független modul azt jelenti, hogy az nem a FreeRTOS-ból származik, illetve nem azon alapul.

1. cikkely

A FreeRTOS egyéb modulokkal való statikus vagy dinamikus kapcsolata FreeRTOS-n alapuló egyesített munkát eredményez. Így a GNU Általános Nyilvános Jogosítvány lefedi a teljes egyesítést. Különleges kivételként, a FreeRTOS szerzői jog tulajdonosa engedélyt ad a FreeRTOS független modulokkal történő kapcsolatára, amelyek kizárólag a FreeRTOS-sal kommunikálnak a FreeRTOS API interfészen keresztül, függetlenül ezeknek a független modulok felhasználási feltételeitől, és a létrejött egyesített munkát az Ön által választott feltételek szerint másolja és terjeszti, biztosítva a következőket:

+ Az egyesített munka összes másolatát el kell látni írásos nyilatkozáttal, amely részletezi a fogadó számára, hogy a FreeRTOS verziója fel lett használva és egy felajánlat Öntől a FreeRTOS forráskód biztosításáról (beleértve bármely módosítást, amelyet Ön végzett rajta) a fogadó kérésére.

+ Az egyesített munka maga nem számít RTOS, ütemező, könyvtár vagy kapcsolódó terméknek.

+ A független modulok lényeges és elsődleges funkcionalitást adnak a FreeRTOS-hoz és nem csupán a FreeRTOS-ban már meglévő funkcionalitás kiterjesztése.

2. cikkely

Előfordulhat, hogy a FreeRTOS nem használható versenyzési és összehasonlítható célra, beleértve az előválogatás vagy kimutatások összehajlásának bármely formában történő publikálását a Real Time Engineers Ltd. erre vonatkozó kifejezett engedélye nélkül. (Ennek az iparágon belüli szabálynak az a szándéka, hogy az információ pontosságát biztosítsa).

A szabvány GPL Kivétel Szöveg:

GNU ÁLTALÁNOS NYILVÁNOS JOGOSÍTVÁNY

Verzió 2, 1991. június

Szerzői jogok (C) 1991, 1999 Szabad Szoftver Alapítvány, Inc.59 Temple Place, Suite 330, Boston, MA 02111-1307 USA
Bárki számára megengedett ezen licenc dokumentum szó szerinti kópiának másolása és terjesztése, de nem engedélyezett ennek megváltoztatása.

Előszó

A legtöbb szoftver licencai azzal a szándékkal készültek, hogy minél kevesebb lehetőséget adjanak a szoftver megváltoztatására és terjesztésére. A GNU Általános Nyilvános Jogosítvány feltételei ezzel szemben minél több jogot kívánnak biztosítani a szabad szoftverek terjesztéséhez és módosításához, hogy a szoftver ingyenes lehessen az összes felhasználója számára.

Ez az Általános Nyilvános Jogosítvány vonatkozik a Szabad Szoftver Alapítvány szoftvereinek legtöbbjére és néhány más programra, amelyek szerzői ennek használatáról nyilatkoztak. (Néhány más Szabad Szoftver Alapítvány szoftver ehelyett a GNU Könyvtári Általános Nyilvános Jogosítvány fed le.) Ön is használhatja ezt a saját programjait.

Amikor ingyenes szoftverről beszélünk, azon a szoftver szabadságát értjük, nem az árát. A mi Általános Nyilvános Jogosítványainkat arra terveztük, hogy biztossá tegyék, Önnek szabadsága van terjeszteni a szabad szoftverek másolatait (és kötséget felszámítani a szolgáltatásért, ha akarja), amelyek forráskódját megkapja vagy megkaphatja, ha akarja, amely szoftvert megváltoztathat vagy darabjait használhatja új szabad programokban: és tudja azt, hogy megteheti ezeket a dolgokat. Jogainak védelmére, szükségünk tartjuk korlátozások megállítását, melyek megtiltják, hogy valaki megtagadja Öntől ezeket a jogokat vagy Önt a jogáról lemondásra kéri.

Ezek a korlátozások az Ön bizonyos kötelezettségeire vannak értelmezve, ha a szoftverek másolatait terjeszti, vagy módosítja azokat.

Például, ha egy ilyen program másolatait terjeszti, akár ingyen, akár honoráriumért, közölnie kell a címzettekkel mindazokat a jogokat, amelyekkel rendelkezik. Arról is biztosítania kell őket, hogy megkapják vagy megkaphatják a forráskódot. És ismertetnie kell számukra ezeket a kikötéseket, hogy ők is megismerjék a jogukat.

A jogait két lépéssel védjük: (1) szerzői jogot tartunk fenn, és (2) átadjuk önnek ezt a jogosítványt, amely jogos engedélyt ad a szoftver másolására, terjesztésére és/vagy módosítására. Továbbá, minden szerző védelmére és a miénkre is, biztosítani akarjuk, hogy bárki megértse, nincs szavatosság ezekre a szabad szoftverekre. Ha a szoftvert valaki módosította és továbbadta, azt akarjuk, hogy a címzett tudja, amije van, az nem az eredeti, így egy másik által bevitt bármilyen probléma nem vet rossz fényt az eredeti szerzők jó hírnevére.

Végül, egy szabad program állandóan fenyegetve van szoftver szabadalmaktól. El akarjuk kerülni azt a veszélyt, hogy egy szabad program újraelosztói egyedileg szabadalmi jogosultsághoz jussanak, valójában program tulajdonosává váljanak. Ennek megelőzésére nyilvánítjuk, hogy bármely szabadalom, amelyet valaki védeni kíván, szabad használatú és egyáltalán nem védett.

A másolás, terjesztés és módosítás pontos kikötései és feltételei következnek.

GNU ÁLTALÁNOS NYILVÁNOS JOGOSÍTVÁNY A MÓDOSÍTÁSRA, TERJESZTÉSRE ÉS MÓDOSÍTÁSRA VONATKOZÓ FELTÉTELEK ÉS KIKÖTÉSEK

0. Ez a Jogosítvány olyan programokra és egyéb munkákra vonatkozik, amelyek a szerzői jog tulajdonosának bejegyzését tartalmazzák, kijelentve, hogy az ezen Általános Nyilvános Jogosítvány követelményei szerint terjesztők. A „Program” a továbbiakban ilyen programra vagy munkákra vonatkozik, és „a Program alapuló munka” jelenti vagy a Programot, vagy a szerzői jog körébe tartozó származékos munkát: azt mondhatjuk, olyan munkát, amely tartalmazza a Programot vagy annak részét, akár szó szerint, akár változtatással és/vagy lefordítva másik nyelvre. (A továbbiakban a fordítást beleértjük korlátozás nélkül a „módosítás” kifejezésbe.) Minden engedélyezés címzettje „Ön”. A másoláson, terjesztésen és módosításon kívüli tevékenységek nincsenek ezzel a Jogosítvánnyal lefedve, ezek kívül esnek annak területén. A Program futásának hatása nincs korlátozva, és a Program kimenete csak akkor van lefedve, ha annak tartalma a Program alapuló munkát fedje (függetlenül attól, hogy a Program futásának eredménye-e). Hogy ez igaz-e, attól függ, mit tesz a Program.

1. A Program forráskódja módosítás nélkül másolható és bármely adathordozón terjeszthető, feltéve, hogy minden egyes példányon pontosan szerepel a megfelelő szerzői jogi megjegyzés, illetve a garanciavállalás elutasítása; érintetlenül kell hagyni minden erre a szabályozásra és a garancia teljes hiányára utaló szöveget és a jelen licencdokumentummal is el kell juttatni mindazokhoz, akik a Programot kapják.

Felszámítható díj a másolat fizikai továbbítása fejében, illetve díjazás fejében garanciális támogatás is biztosítható.

2. Módosíthatja a Program másolatát vagy másolatait vagy annak egy részét, így kialakítva egy Programon alapuló munkát, és másolhatja és terjesztheti az ilyen módosulatokat és munkákat a fenti 1. szakasz követelményei szerint, feltéve, hogy lehet tetsző az alábbi követelmények mindegyikének is:

a) Úgy kell terjesztania a módosított fájlokat, hogy szembetűnő bejegyzést viseljenek kijelentve, hogy Ön megváltoztatta a fájlokat és közölve a változtatás dátumát.

b) Így kell létrehozni bármely munkát, melyet terjeszt vagy publikál, amely egészében vagy részben tartalmaz vagy származik a Programból vagy annak részéből, hogy jogosítva legyen teljes egészében díjmentesen minden harmadik fél számára ezen Jogosítvány követelményei szerint.

c) Ha a módosított program rendes körülmények között fizikálisan interaktív módon parancsokat olvas, létre kell hoznia, hogy amikor az ilyen interaktív futás használata megkezdődik a legáltalánosabban módon, nyomtasson vagy írjon ki egy közlényt, amely tartalmaz egy megfelelő szerzői jogi bejegyzést és nyilatkozatot arról, hogy nincs rá szavatosság (vagy egyébként kijelentve, hogy Ön szavatosságot vállal) és azt, hogy a használók újra terjeszthetik a programot ezen feltételekkel, és közölve a használókkal, hogy az tekinthetik meg ennek a Jogosítványnak a másolatát.

Szerzői jog ^③

(Kivétel: ha a program maga interaktív, de rendes körülmények között nem ad így ki közleményt, az Ön programon alapuló munkáján nem teszi szükségessé nyilatkozni kiadását.)

Ezeket a követelményeket a módosított munka egészére kell alkalmazni. Ha ennek a munkának meghatározható részei nem származnak a Programból, és indokoltan tekintetbe vehetők független és önmagukban elkülöníthető munkák, akkor ezen Jogosítványt és követelményeit nem kell alkalmazni azokra a részekre, amelyeket elkülönített munkaként terjeszt. De ha Ön ugyanezeket a részeket úgy forgalmazza, mint az egész programon alapuló munka egy részét, az egész terjesztésének meg kell felelnie ezen Jogosítvány követelményeinek, amely megengedi más jogosultaknak a kiterjesztését a teljes egészre, és így mindenkinél és minden részre, attól függetlenül, hogy ki írta azt.

Tehát nem célja ennek a szakasznak, hogy jogokat igényeljen vagy a teljes egészében Ön által írt munkákra küzdjön az Ön jogáért: inkább az a célja, hogy gyakorolja a programon alapuló közös munkák terjesztésének és származtatásának ellenőrzési jogát.

Mindamellet, a Programmal (vagy a Programon alapuló munkával) a nem a Programon alapuló más munkák pusztá felhasználása a tárolók vagy a forgalmazási közegek tömegében nem eredményezi a más munkák ezen Jogosítvány hatókörébe tartozását.

3. Másolhatja és terjesztheti a Programot (vagy a 2. szakasz alatti, azon alapuló munkát) tárgykódban vagy végrehajtható formában a fenti 1. és 2. Szakasz követelményei szerint, feltéve, hogy előzgi a következők egyikét is:

- Ellátja azt a teljes annak megfelelő géppel olvasható forráskóddal, amely a fenti 1. és 2. szakasz követelményei szerint terjeszthető a szoftver cserére szokásosan használt hordozókon, vagy
- Ellátja azt egy legalább három évig érvényes írásos ajánlattal, bármely harmadik félnek arról, hogy a díj nem több, mint az Ön forrás terjesztési fizikai közreműködési költsége, a teljes megfelelő géppel olvasható forráskóddal, amely a fenti 1. és 2. szakasz követelményei szerint terjeszthető a szoftver cserére szokásosan használt hordozókon, vagy
- Ellátja azt azzal az információval, amelyet ajánlatként kapott a megfelelő forrás kód terjesztésére. (Ez a változat csak nem kereskedelmi forgalmazás esetén megengedett, és csak ha a programot tárgykódban vagy végrehajtható formában kapta ilyen ajánlatként, a fenti „b” alpontnak megfelelően.)

A forráskód egy munka számára a munka benyújtott formáját jelenti módosulatának elkészítéséhez. Egy végrehajtható munka esetében teljes forráskód jelenti az összes modul forráskódját, amelyet tartalmaz, plusz valamennyi interfész definiáló fájlt, plusz a végrehajtható programba szerkesztés és beiktatás irányításához használt leírást. Azonban, speciális kivételként, a terjesztett forráskódnak nem kell tartalmaznia olysmint, amit rendes körülmények között annak az operációs rendszernek a fő részeként (szerkesztő, kernel, stb.) terjesztenek (akár forrás, akár bináris formában), amely alatt a végrehajtható fut anélkül, hogy maga a komponens a végrehajtható részévé válna. Ha a végrehajtható vagy tárgykód terjesztése egy megnevezett helyről történő másolási elérhetőség ajánlása alapján készül, akkor a forráskód egyenértékű másolási elérhetőségének ajánlása ugyanarról a helyről kielégíti a forráskód terjesztésének követelményét, ámbár a harmadik felet nem kötelezi a forráskód lemásolására a tárgykóddal együtt.

4. Nem szabad másolni, módosítani, aljogositvánnyal ellátni, vagy terjesztie a Programot, kivéve, ha erről ezen Jogosítvány határozottan rendelkezik. Egyébként a Program másolásának, módosításának, aljogositvánnyal ellátásának vagy terjesztésének bármilyen kísérlete érvénytelen, és automatikusan megszünteti az Ön ezen Jogosítvány szerinti jogait. Továbbá, azok a partnereknek, akik megkapták a másolatokat, vagy jogokat öntől, amelyek ezen Jogosítvány alapján nem illették meg, a jogosítványa megszűnik mindaddig, amíg az ilyen partneritásban szolgáltatók maradnak.

5. Ön nincs ennek a Jogosítványnak az elfogadására kötelezve, mivel nem írta azt alá. Azonban semmi más egyéb nem adhat engedélyt a Program vagy származékok munkáinak módosítására vagy terjesztésére. Ezeket a műveleteket a törvény tiltja, ha nem fogadja el ezt a Jogosítványt. Ennek okáért, a Program (vagy a Programon alapuló valamely munka) módosítása vagy terjesztése esetén fél kell tennie ezen Jogosítványt Ön általi elfogadását, és ezzel annak minden követelményét és feltételét a program vagy azon alapuló munkák terjesztésére vagy módosítására.

6. Minden alkalommal, amikor újra elosztja a Programot (vagy a Programon alapuló valamely munkát), a címzett automatikusan elnyeri az eredeti jogosult jogosítványát az ezen a kikötések és feltételek tárgyát képező Programok másolására, terjesztésére vagy módosítására. Nem köthet ki bármilyen egyéb korlátozás címzett gyakorlatában, mint amit ebben a törvények megengednek. Nem felelősségre engedékenységre kényszeríteni harmadik felet ezen Jogosítványt iránt.

7. Ha bírósági határozat vagy szabadalom sértés okán vagy egyéb (szabadalom kiadással nem korlátozott) egyéb ok következményeként feltételek vannak önr kivóra (akár bírói rendelkezéssel, megegyezéssel, alkételem, módon), amelyek ellentmondanak ezen Jogosítvány feltételeinek, ezek nem nyújtanak felmentést önnel ezen Jogosítvány feltételei alól. Ha Ön nem tud úgy terjeszteti, hogy együttesen elegend legyen ezen Jogosítványból eredő kötelezettségeinek és más ide vonatkozó kötelezettségeinek, akkor ennek következményeként a Programot egyáltalán nem terjesztheti. Például, ha egy szabadalom jogosítványt nem enged meg szerzői jogdíj-mentesen a Program újraelosztását bárki által, aki közvetlenül vagy közvetlen az Ön révén másolathoz jutott, akkor az egyetlen lehetőség, hogy eleget tehessen ennek és a Jogosítványnak az, hogy teljesen tartózkodik a Program terjesztésétől. Ha ennek a szakasznak valamely részét érvénytelennek vagy érvényesíthetetlennek tartja sajátos körülmények között, a szakasz maradáka van alkalmazásra szánva, és a szakasz egésze más körülmények közötti alkalmazásra van szánva. Nem célja ennek a szakasznak rábíri önt valamely szabadalom vagy tulajdonjogi igény megsértésére vagy ilyen igény érvényességéért küzdeni: ennek a szakasznak egyetlen célja, hogy megvédje a szabad szoftverek terjesztési rendszerének sértetlenségét, amely a nyilvános jogosítvány gyakorlatában teljesül. Sok ember adta nagylelkű hozzájárulást az ezzel a rendszerrel terjesztett szoftverek széles sokaságához bizalommal a rendszer közvetlen alkalmazására iránt: a szerzőn/adományozón múlik a döntés, hogy kész szoftvert terjeszteti egy más rendszerben és az engedélyesre nem hárulhat ez a választás. Ennek a szakasznak az a célja, hogy teljesen tisztázza, mi a nézetünk ezen Jogosítvány adta támasz fontosságáról.

8. Ha a Program terjesztése és/vagy használata bizonyos országokban korlátozva van akár szabadalommal, akár szerzői jogi egyezményekkel, az eredeti szerzői jog tulajdonos, aki a Programot ezen Jogosítvány hatálya alá helyezte, hozzátehet egy határozottan földrajzi terjesztési határolást, amely kizárja ezeket az országokat, így a terjesztés csak az így ki nem zárt országokban engedélyezett. Ilyen esetben ez a Jogosítvány magába foglalja a határolást, mintha az törzsszövegébe lenne írva.

9. A Szabad Szoftver Alapítvány időről időre közzéteheti az Általános Nyilvános Jogosítvány javított vagy új változatait. Az ilyen új változatok szellemükben hasonlóak a jelenlegi változathoz, de részletekben eltérhetnek, hogy új problémákat és vonatkozásokat célozzanak meg. Minden változatnak megkülönböztető száma van. Ha a program megadja ennek a jogosítványnak, amely rá vonatkozik, egy verzió számát, vagy „egy későbbi verziót”, akkor választási lehetősége van, hogy ennek a verzióknak, vagy a Szabad Szoftver Alapítvány által közzétett későbbi verzióknak a követelményeit és feltételeit követi. Ha a Program ennek a Jogosítványnak a verziószámát nem adja meg, akkor bármely verziószámot választhatja, amelyet a Szabad Szoftver Alapítvány valaha is közzétett.

10. Amennyiben be akarja foglalni a Program részeit más szabad programba, amelynek a terjesztési feltételei eltérnek, írásban kérje a szerző engedélyét. Amely szerző esetében a szerzői jogot a Szabad Szoftver Alapítvány létesítette, írjon a Szabad Szoftver Alapítványnak: mi olykor ezért kivétel leszünk. Döntésünket kettős cél vezeti. szabad szoftverek minden származéka szabad státusának megőrzése és általában szoftverek megosztásának és újrahasonosításának előmozdítása.

Szerzői jog ③

GARANCIÁVÁLLALÁS HIÁNYA

11. MIVEL A PROGRAM DJUMENTESSEGRE VAN JOGOSÍTVÁ, A PROGRAMRA NINCS SZAVATOSSÁG AZ ALKALMAZHATÓ TÖRVÉNY MÉRTEKÉIG. KIVÉVE, AMIKOR A SZERZŐI JOG TULAJDONOS ÉS/VAGY MÁSIK FÉL ÍRÁSBELI KJELENTÉSE FELTÉLEZI A PROGRAMRÓL „AHOGY VAN”, BÁRMILYEN SZAVATOSSÁG NÉLKÜL, AKÁR NYILTAN, AKÁR BURKOLTAN, BELEÉRTVE, DE ARRÁ NEM KORLÁTOZVA A FORGALOMKÉPESSÉG ÉS HELYESSEG SZAVATOSSÁGÁT EGY SAJÁTSÁGOS HASZNÁLÁTRA. EZZEL A PROGRAM MINŐSÉGÉT ÉS TELJESÍTMÉNYÉT ILLETŐEN A TELJES KOCKAZAT AZ ÖNÉ. AMENNYIBEN A PROGRAM HIBÁSNAK BIZONYULNA, MINDEN SZÜKSÉGÉS SZOLGÁLTATÁS, JAVÍTÁS ÉS HELYESBÍTÉS KÖLTSÉGÉT Ön VÁLLALJA.

12. CSAK HA AZ ALKALMAZHATÓ TÖRVÉNY VAGY ÍRÁSBELI EGYEZSÉG KÖTELEZI, AKKOR TARTOZIK ÖNNEK FELELŐSSÉGGEL A SZERZŐI JOG TULAJDONOS VAGY MÁSIK FÉL, AKI A PROGRAMOT MÓDOSÍTHATTA VAGY ÚJRA ELOSZTHATTA A FENT ENGEDÉLYEZETT MÓDON, A KÁROKÉRT, BELEÉRTVE BÁRMELY ÁLTALÁNOS, SPECIÁLIS, ESETLEGES VAGY KÖVETKEZMÉNYES KÁRT, AMELY HASZNÁLATON KÍVÜL VAGY A PROGRAM ALKALMATLANSÁGA RÉVÉN KELETKEZIK (BELEÉRTVE DE ARRÁ NEM KORLÁTOZVA ADATOK ELVESZTÉSÉT VAGY A NYÚJTOTT ADATOK PONTATLANSÁGÁT VAGY AZ Ön ÁLTAL VAGY HARMADIK FÉL ÁLTAL FENNTARTOTT ADATOK ELVESZTÉSÉT VAGY MÁSIK PROGRAMMAL EGYÜTTMŰKÖDÉS SIKERTELENSÉGÉT), MÉG AKKOR IS, HA AZ ILYEN TULAJDONOS VAGY MÁSIK FÉL TÁJÉKOZTATÁST ADOTT AZ ILYEN VESZÉLYEK LEHETŐSÉGÉRŐL.

KIKÖTÉSEK ÉS FELTÉTELEK VÉGE

Hogyan alkalmazhatja ezeket a kikötéseket és feltételeket új programjaihoz

Ha fejleszt egy új programot, és azt akarja, hogy közönségnek a legnagyobb lehetősége legyen a használatára, akkor a legjobb út ennek a megvalósítására, hogy szabad szoftverként készítsen el azt, amelyet az itteni feltételek szerint bárki újra eloszthat és változtathat

Ehhez, csatolja a következő közleményeket a programhoz. Legbiztosabb ezeket minden forrás fájl kezdetéhez csatolni, hogy a leghatásosabban közvetítse a szavatosság kizárását: és minden fájlban lennie kell legalább „copyright” somak és egy mutatónak, hogy hol található a teljes szöveg.

< Egy sor, amely megadja a program nevét, és leírja, hogy mit csinál.>

> Szerzői jogok (C) <év> <szerző neve>

Ez a program szabad szoftver, újra eloszthatja és módosíthatja a GNU Általános Nyilvános Jogosítvány** követelményei szerint, melyet a Szabad Szoftver Alapítvány tett közzé, vagy a Jogosítvány 2. vagy (választása szerint) későbbi verziója alapján.

Ez a program abban a reményben van terjesztve, hogy hasznos lesz, de MINDEN SZAVATOSSÁG NÉLKÜL: ideértve a FORGALOMKÉPESSÉG ÉS EGYEDI HASZNÁLHATÓSÁG HELYESSEGÉNEK szavatosságát is. Lásd a GNU Általános Nyilvános Jogosítványt a részletekről.

Meg kell kapnia egy másolatát a GNU Általános Nyilvános Jogosítványnak ezzel a programmal:

ha nem, írjon a Szabad Szoftver Alapítvány Inc.-nak 59 Temple Place, Suite 330, Boston, MA 02111-1307 USA

Adjon arról is információt, hogyan tudnak önnel kapcsolatba lépni elektronikus vagy hagyományos posta útján.

Ha a program interaktív, tegyen ehhez hasonló rövid leírást a kimenetébe ha interaktív módban indul:

Gnomovision version 69, Copyright (C) év,
a szerző neve A Gnomovision-t JÓTÁLLÁS
NÉLKÜL adjuk; a részletekért gépelje bet: 'show w'.

Ez szabad szoftver, és hálások vagyunk, ha terjeszti egyes feltételek mellett; gépelje be a 'show c'-t a részletekért. A feltételezett 'show w' és 'show c' parancs a General Általános Nyilvános Jogosítvány megfelelő részeit mutatja.

Természetesen az Ön által használt parancsok mások is lehetnek, mint a 'show w' és 'show c'; lehetnek egér-kattintások vagy menüpontok — ahogy a programba illik.

Meg kell adnia a munkáltatóját is (ha programozóként dolgozik) vagy iskolai végzettségét, ha van, jelezni a „szerzői jogról lemondást” a programról, ha szükséges. lme egy példa, megváltoztatott nevekkel:

Yoyodyne, Inc., ezennel lemond minden szerzői jogi érdekeltségéről James Hacker által írt „Gnomovision” programban (mely tárgykódot hoz létre).

<Ty Coon aláírása>, 1989. április 1.

Ty Coon, alelnök

Az Általános Nyilvános Jogosítvány nem engedi meg, hogy a program része legyen szabadalommal védett programoknak. Ha a program egy szubrutin függvénytár, akkor inkább a függvénytárral való összefűzését célszerű megengedni. Ha ez a cél, akkor ezen Licenc helyett a GNU Lesser Általános Nyilvános Jogosítvány-t kell használni.

Információk a végfelhasználók számára az elhasználdott készülékek összegyűjtéséről és ártalmatlanításáról



- Az Ön terméke ezzel a jelzéssel lett ellátva. Ez a jelzés azt jelenti, hogy az elektromos és elektronikus berendezéseket nem szabad keverni a szortírozatlan háztartási szeméttel.
- Ne próbálja meg szétszerelni a rendszert saját kezűleg: a termék és egyéb alkatrészek szétszerelését szakképzett telepítőnek kell végeznie az erre vonatkozó helyi és nemzeti törvényeknek megfelelően.
- A terméket és a hulladékot újrahasználatra, újrahasznosításra és visszanyerésre specializálódott üzemben kell kezelni.

Ezek a jelzések a termékeken, csomagoláson és/vagy a hozzá tartozó dokumentációban azt jelzi, hogy az elhasználdott elektromos, elektronikus termékeket nem szabad az általános háztartási hulladékba keverni.

Az elhasználdott termékek és a használt elemek/akkumulátorok megfelelő kezelésének, visszanyerésének és újrahasznosításának érdekében azokat az erre kijelölt gyűjtőhelyekre vigye a nemzeti előírások, és az Európai Unió 2002/96/EK és 2006/66/EK direktívái szerint. Ezeknek a termékeknek és elemeknek/akkumulátoroknak a megfelelő kezelése segíteni fog az értékes anyagok megtakarításában, és megelőzi bármilyen, az emberi egészségre és környezetre káros hatásokat, amely a helytelen hulladékkezelésből adódhat.

Az elhasználdott készülékek összegyűjtéséről és újrahasznosításáról a további információkat a legközelebbi begyűjtési helyről a helyi hatóságoktól, a hulladékgyűjtőtől, illetve a kereskedőtől kaphat, ahol a készüléket vásárolta.

Esetleg büntetést alkalmazhatnak az ilyen hulladékok nem megfelelő megsemmisítéséért a nemzeti előírások szerint.

Kereskedelmi felhasználók részére az Európai Unióban

Az elektromos és elektronikus készülékek hulladékként történő kezelése érdekében forduljon a kereskedőhöz vagy a szállítóhoz további információkért.

[Hulladékkezelés az Európai Unió kívüli országokban]

Ezek a jelzések csak az Európai Unió tagországai részére érvényesek. Ha elhasználdott készülékét hulladékként kívánja kezelni, forduljon a helyi hatóságokhoz, vagy kereskedőhöz a megfelelő hulladékkezelési eljárásról.



Megfelelőségi Nyilatkozat (DOC)

A „Panasonic Corporation” kijelenti, hogy a jelen termék kielégíti az 2014/53/EU Irányelv

létfonosságú követelményeit és más vonatkozó rendelkezéseit.

Az EU Megfelelőségi Nyilatkozat teljes szövege elérhető a következő weboldalon: <http://www.ptc.panasonic.eu/>
Hivatalos márkaképviselő: Panasonic Testing Centre,
Panasonic Marketing Europe GmbH, Winsbergring 15,
22525 Hamburg, Németország

Norvégia: A Svalbard szigetcsoporton található Ny-Alesund központjától számított 20 km-es körzetben használati korlátozások vannak érvényben.

Beállítási információk

WLAN adapter cím (MAC)	
WLAN adapter sorozatszám (ID)	
WLAN adapter kód (PIN)	
Beltéri egység modell neve	
Beltéri egység sorozatszáma	
Kültéri egység modell neve	
Kültéri egység sorozatszáma	
A rendszer üzembe helyezésének dátuma	
WLAN adapter telepítési dátuma	

Telepítői kapcsolattartási adatok

Név	
Telefonszám	

A frekvenciasávokban továbbított maximális rádiófrekvenciás teljesítmény

Vezeték nélküli típus	Frekvencia sáv	Max EIRP (dBm)
WLAN	2412-2472 MHz	20 dBm

Panasonic termék

Kérjük őrizze meg a fizetési bizonylatot.

E termékre vonatkozó jótállási feltételek és információk

elérhetőek a www.panasonic.com/hu oldalon,

illetve az alábbi telefonszámon:

+36 40 201 006 - Helyi hívásnak megfelelő díjazásért hívható kék szám.